



СТИЛЬ И СИЛА

НОВАЯ ТОЛЩИНА  
КЕРАМОГРАНИТА  
**ДЛЯ УЛИЦЫ  
И ПОМЕЩЕНИЙ**

**Il nuovo spessore outdoor e indoor  
The new thickness outdoors and indoors**

 **ITALON**

ИТАЛЬЯНСКИЙ СТИЛЬ РУССКОЙ КЕРАМИКИ

# НОВАЯ ТОЛЩИНА КЕРАМОГРАНИТА ДЛЯ УЛИЦЫ И ПОМЕЩЕНИЙ

IL NUOVO SPESSORE OUTDOOR E INDOOR  
THE NEW THICKNESS OUTDOORS AND INDOORS

 **ITALON**  
ИТАЛЬЯНСКИЙ СТИЛЬ РУССКОЙ КЕРАМИКИ

**x2**  
СТИЛЬ И СИЛА

[www.italonx2.ru](http://www.italonx2.ru)

Edition January 2018

01	<b>Преимущества цельного проекта</b> IL VALORE DI UN PROGETTO COORDINATO THE VALUE OF A COORDINATED PROJECT	2
02	<b>Каждому проекту - индивидуальная схема укладки</b> LA POSA IDEALE PER OGNI ESIGENZA IDEAL INSTALLATION FOR EVERY NEED	12
	Укладка на траву Posa su erba / Installation on grass	14
	Укладка на гравий Posa su ghiaia / Installation on gravel	16
	Укладка на стяжку Posa su massetto / Installation on sub-floor	18
	Укладка на опоры Posa sopraelevata / Raised installation	20
	Опоры Supporti / Supports	22
	Требования Avvertenze / Raccomandations	
03	<b>Решение для бассейна</b> PROGETTO PISCINA / SWIMMING-POOL PLAN	26
04	<b>Специальные изделия</b> PEZZI SPECIALI / TRIM PIECES	32
05	<b>Полная гамма решений</b> UNA GAMMA COMPLETA / A COMPLETE RANGE	48
	Дженезис / Genesis	50
	Скайлайн / Skyline	51
	Эверстоун / Everstone	52
	Клаймб / Climb	53
	Материя / Materia	54
	Контемпора / Contempora	55
	Нэйчерал Лайф - Вуд / Natural Life - Wood	56
	Глоуб / Globe	57
	Манетик / Magnetique	58
	Дистрикт / District	59
06	<b>Технические Характеристики</b> CARATTERISTICHE TECNICHE / TECHNICAL FEATURES	60

# ПРЕИМУЩЕСТВА ЦЕЛЬНОГО ПРОЕКТА

IL VALORE DI UN PROGETTO COORDINATO  
THE VALUE OF A COORDINATED PROJECT

# 01

X2 – это линия керамогранита для интерьеров, уличных пространств и садов. Плитка вместе с дополняющими ее специальными элементами подходит как для домашних, так и для общественных контекстов и представляет собой совершенный синтез высоких технических характеристик и превосходных эстетических качеств керамогранита Italon.

X2 è un progetto di superfici per l'indoor, l'outdoor e il gardening. Completo di pavimenti e pezzi speciali per spazi pubblici e residenziali, X2 è la sintesi perfetta tra le elevate caratteristiche tecniche e l'indiscussa qualità estetica del gres porcellanato Italon.

X2 is a project of surfaces for indoors, outdoors and in the garden. Complete with floors and trim tiles for residential and public spaces, X2 is the perfect synthesis between the high technical features and the undisputed aesthetic quality of Italon porcelain stoneware.

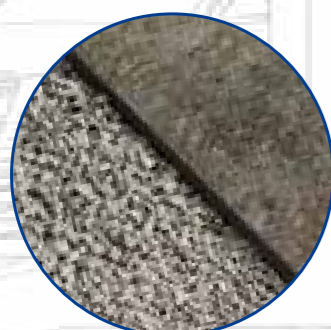
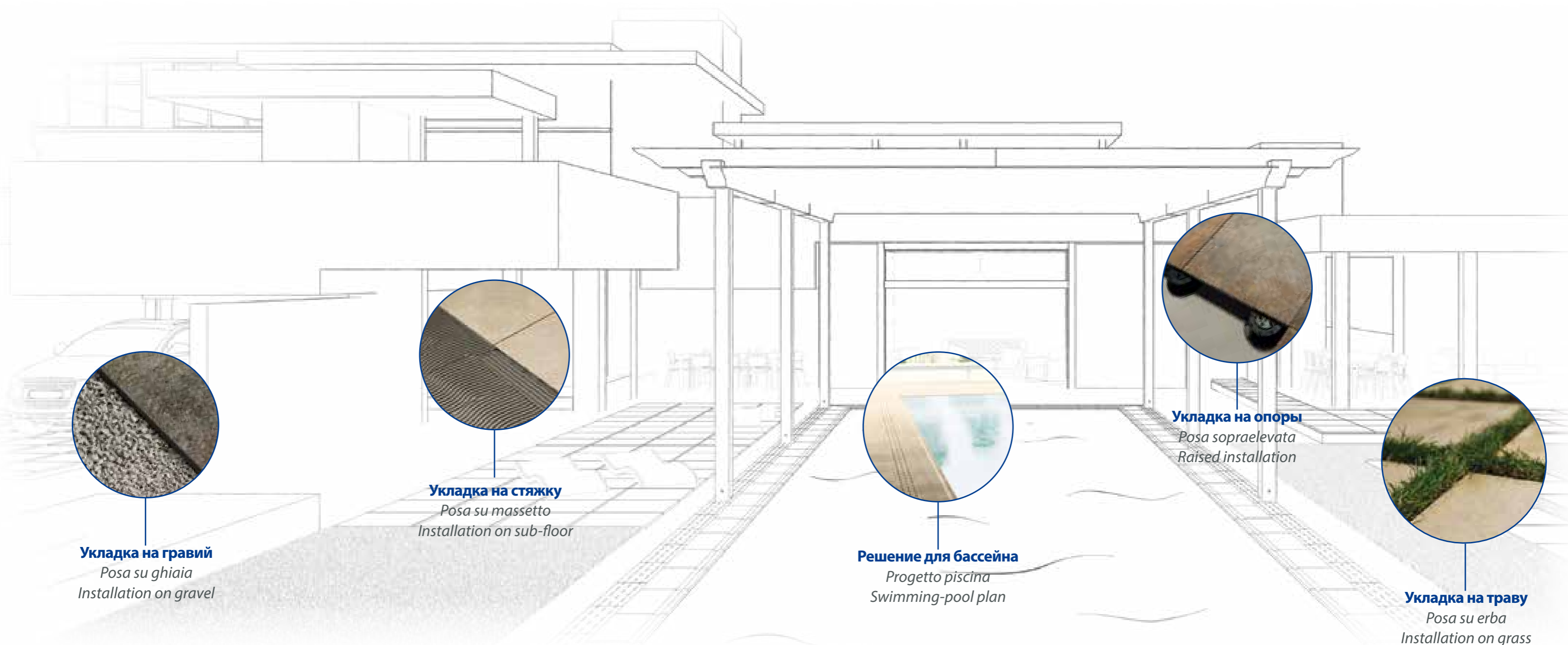

**Укладка на гравий**  
*Posa su ghiaia*  
Installation on gravel

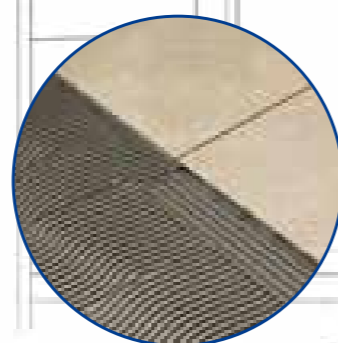

**Укладка на стяжку**  
*Posa su massetto*  
Installation on sub-floor



**Решение для бассейна**  
*Progetto piscina*  
Swimming-pool plan



**Укладка на опоры**  
*Posa sopraelevata*  
Raised installation



**Укладка на траву**  
*Posa su erba*  
Installation on grass

# СИЛА – В НОВОЙ ТОЛЩИНЕ

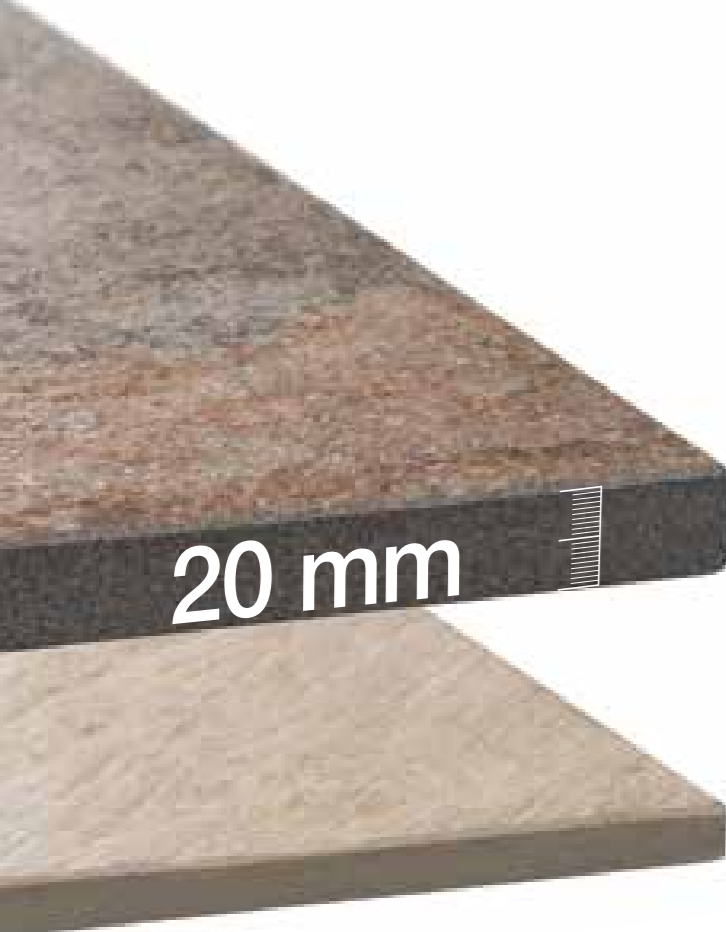

➤ X2 – это первый керамогранит российского производства толщиной 2 см для использования в жилых или общественных контекстах, где от покрытий требуются повышенные эксплуатационные качества.

Керамогранит X2 экологичный, так как изготовлен из натурального сырья, лёгок в укладке, устойчив к температурным перепадам, ударам, химикатам и отлично подходит для применения в парках, в садах, на террасах, во дворах, в бассейнах, на участках вокруг банков, жилых и торговых центров.

## LA FORZA IN UN NUOVO SPESSORE

X2 è il primo marchio di produzione in Russia di superfici in gres porcellanato con spessore di 2 cm specifiche per le zone che richiedono elevate proprietà tecniche, sia in spazi commerciali che residenziali.

X2 è rispettoso dell'ambiente perché fatto di materie prime naturali, è facile da posare, è resistente agli sbalzi termici, agli urti, agli attacchi chimici e trova la sua ragione d'essere nei parchi, nei giardini, nelle terrazze, nei cortili, nelle piscine, nelle aree esterne di banche, centri residenziali e commerciali.

## THE POWER OF A NEW THICKNESS

X2 is the first Russian-made brand of 2 cm thickness porcelain stoneware surfaces specifically designed for areas that require high technical features, be it commercial or residential spaces.

X2 is environmentally friendly as it is made from natural raw materials, it is easy to install, resistant to sudden thermal shocks, to impacts, to chemical attacks and finds its very reason for being in parks, gardens, terraces, court-yards, swimming-pools and exterior areas of banks and residential commercial areas.

A photograph of a modern public space featuring a wide, light-colored stone walkway and a set of stairs. The area is bordered by a metal railing and greenery. The sky is blue with some clouds.

## Для общественных пространств

PER SPAZI PUBBLICI / FOR PUBLIC SPACES

A close-up photograph of the stone tiles, showing their rectangular shape and natural stone texture. The tiles are laid out in a grid pattern.

## Для жилых пространств

PER SPAZI RESIDENZIALI / FOR RESIDENTIAL SPACES

# ИСКЛЮЧИТЕЛЬНЫЕ КАЧЕСТВА



x2

Технология и страсть. X2 – это плод глубоких знаний и высокой культуры производства Italon. В результате прессования пресспорошка, состоящего только из натуральных сырьевых материалов, и обжига при температуре выше 1220°C получаются исключительные по твердости керамогранитные плитки.

В итоге, в силу высоких механических характеристик, плитку X2 Italon можно укладывать на полы и стены внутри помещений и на улице, создавая стилистически цельные и гармоничные проекты дизайна.



## UNA PERFORMANCE ECCEZIONALE

Tecnologia e passione. X2 è il risultato della profonda cultura ceramica di Italon. Le lastre in gresporcellanato, dopo la pressatura, si fondono in un unico composto di materie prime naturali che, cotte a temperature superiori ai 1220°C, creano un prodotto dalla eccezionale durezza.

Dalle caratteristiche meccaniche uniche e ineguagliabili, X2 di Italon offre soluzioni di continuità fra interno ed esterno, per dare vita a spazi coordinati di pavimenti e rivestimenti all'insegna del design, dell'armonia, dell'equilibrio.

## EXCEPTIONAL PERFORMANCE

Technology and passion. X2 is the result of the deep-set ceramic culture of Italon. The porcelain stoneware slabs, after pressing, blend into a sole compound of natural raw materials that once they are fired at temperatures higher than 1220°C, create an exceptionally strong product.

With unique and unrivalled mechanical characteristics, X2 by Italon offers solutions of continuity between the inside and outside, to give life to coordinated walls and floors in the name of design, harmony and balance.

# БОЛЬШЕ ПРЕИМУЩЕСТВ

I VANTAGGI SI MOLTIPLICANO  
AVDANTAGES MULTIPLY



## СТОЙКОСТЬ

RESISTENTE / RESISTANT



Плитки устойчивы к температурным перепадам, ударам, загрязнениям, химикатам.

È resistente, insensibile agli sbalzi termici, agli urti, alle macchie, agli attacchi chimici.

It is resistant, immune to thermal shock, to impact, to stains, to chemical attacks.



## ЭКОЛОГИЧНОСТЬ

ECOLOGICO / ECO-FRIENDLY



Плитка изготавливается с соблюдением строгих экологических стандартов, предусматривающих, в том числе, сокращение выбросов в атмосферу и снижение энергопотребления.

È rispettoso dell'ambiente, perché realizzato in conformità di rigorosi parametri ecologici come la riduzione di emissioni inquinanti e dei consumi energetici.

It is environmentally friendly, since produced in compliance with strict ecological parameters, such as the reduction of emissions of polluting emissions and energy consumption.



## БЕЗОПАСНОСТЬ

SICURO / SAFE



Плитка всегда обеспечивает безопасность покрытий.

È sicuro in ogni contesto e in ogni applicazione.

It is safe in any ambient conditions and applications.

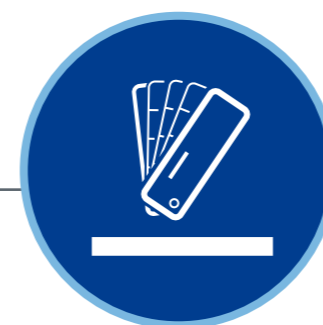

## УНИВЕРСАЛЬНОСТЬ

VERSATILE / VERSATILE



Плитку можно укладывать внутри помещений и на улице, создавая стилистически цельные проекты дизайна.

È dinamico, perché permette di creare progetti integrati fra ambienti esterni e interni.

It is dynamic, since it means being able to create projects integrating outdoor and indoor spaces.



## ПРОСТОТА

FACILE / EASY



Плитку легко укладывать, чистить и менять.

È facile da posare, pulire e da sostituire.

Easy to install, clean and replace.

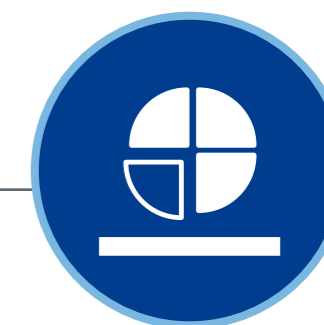

## ПОЛНОТА АССОРТИМЕНТА

COMPLETO / COMPLETE



Линейка располагает богатым набором специальных элементов, позволяющих красиво оформить общественные и частные пространства: парки, сады, террасы, дворы, бассейны.

È completo, perché dotato di pezzi speciali che offrono soluzioni ideali per spazi pubblici come parchi e giardini e residenziali come terrazze, cortili e piscine.

It is complete, since it is supplied with trim tiles offering ideal solutions for public areas such as parks and gardens and residential spaces such as terraces, courtyards and swimming-pools.

# БЕРЕЖНОЕ ОТНОШЕНИЕ К ОКРУЖАЮЩЕЙ СРЕДЕ

Компания Italon бережно относится к окружающей среде и считает, что архитектура и экология неразрывно связаны между собой. Благодаря используемому в производстве вторичному сырью, керамогранит Italon X2 участвует в программе сертификации по системе LEED. Это рейтинговая сертификационная система оценки зданий по степени экологической чистоты, распространенной в более чем 40 странах мира.

Оценочные параметры установлены Советом по экологическому строительству, а присвоенные баллы свидетельствуют о соответствии проекта экологическим требованиям.



СЭКОНОМЛЕННОГО СЫРЬЯ БЛАГОДАРЯ ВТОРИЧНОМУ ИСПОЛЬЗОВАНИЮ В ПРОИЗВОДСТВЕ НЕОБОЖЖЕННЫХ КЕРАМИЧЕСКИХ ОТХОДОВ

**MATERIE PRIME NON ESTRATTE GRAZIE AL RECUPERO DI SCARTI CRUDI**

**RAW MATERIALS NOT MINED THANKS TO THE RECOVERY OF RAW WASTE**



РЕКУПЕРАЦИЯ ОТРАБОТАННОЙ ВОДЫ

**ACQUE REFLUE RECUPERATE**

**WASTE WATER RECOVERED**



НЕ ВЫБРОШЕННОГО В АТМОСФЕРУ БЛАГОДАРЯ РЕКУПЕРАЦИИ ТЕПЛА ОБЖИГОВЫХ ПЕЧЕЙ

**KG/ANNO NON EMESSI GRAZIE AL CALORE RECUPERATO DAI FORNI DI COTTURA**

**KG PER YEAR NOT EMITTED THANKS TO THE HEAT RECOVERED FROM KILNS**



РАЗДЕЛЬНО СОБРАННЫХ ОТХОДОВ ОТПРАВЛЕННЫ НА ПЕРЕРАБОТКУ

**RIFIUTI AVVIATI A RACCOLTA DIFFERENZIATA**

**WASTE SENT FOR RECYCLING**



Артикулов сертифицированы по стандарту LEED

**PRODOTTI CERTIFICATI LEED**

**LEED CERTIFIED PRODUCTS**

## LA SOSTENIBILITÀ AMBIENTALE COME VALORE

Italon è attenta all'architettura sostenibile e all'ambiente. Grazie al coinvolgimento di materiali di recupero, le soluzioni Italon X2 contribuiscono al raggiungimento di crediti LEED, il sistema di certificazione diffuso in oltre 40 paesi in tutto il mondo.

I parametri sono stati stabiliti dal Green Building Council e i crediti testimoniano che un prodotto consente di dare vita a progetti nell'ottica della sostenibilità ambientale.

## ECO-SUSTAINABILITY AS A CORE VALUE

Italon strongly believes in sustainable architecture and cares for the environment. Thanks to the use of recycled materials, Italon X2 solutions contribute to the achievement of LEED credits, the certification system that has been adopted in more than 40 countries throughout the world.

The standards are set by the Green Building Council and credits are proof that using a particular product means being able to create projects with a view to environmental sustainability.



\* Данные за 2015г  
\* Dati riferiti all'anno 2015  
\* Data related to 2015

# КАЖДОМУ ПРОЕКТУ— ИНДИВИДУАЛЬНАЯ СХЕМА УКЛАДКИ

LA POSA IDEALE PER OGNI ESIGENZA  
IDEAL INSTALLATION FOR EVERY NEED

# 02

## 01

НА ТРАВУ / SU ERBA / ON GRASS



## 03

НА СТЯЖКУ / SU MASSETTO / ON SUB-FLOOR



## 02

НА ГРАВИЙ / SU GHIAIA / ON GRAVEL



## 04

НА ОПОРЫ / SOPRAELEVATA / RAISED



На траву, на гравий, на стяжку или на опоры – керамогранит X2 толщиной 2 см можно укладывать по-разному, в зависимости от конкретных потребностей для каждого проекта. При этом укладка производится крайне просто и обеспечивает превосходную красоту и функциональность покрытий.

Su erba, su ghiaia, su massetto o sopraelevata. In base a specifiche esigenze progettuali X2 propone soluzioni in gres porcellanato in 2 cm di spessore, per ogni tipologia di posa, garantendo semplicità di applicazione e rispondendo a molteplici esigenze estetiche oltre che funzionali.

Onto grass, onto gravel, onto a sub-floor or elevated. Based on each specific planning need X2 offers solutions in 2 cm thickness porcelain stoneware, for every kind of installation, guaranteeing easy laying and meeting a myriad of aesthetic needs, not just functional needs.





01

# УКЛАДКА НА ТРАВУ

POSA SU ERBA / INSTALLATION ON GRASS

Керамогранит X2 толщиной 2 см подходит для сухой укладки на траву. Такая укладка не разрушает ни плитку, ни газон и позволяет создавать удобные дорожки или площадки. Благодаря отсутствию клея, плитки легко снимать и переставлять по своему усмотрению для создания новых форм покрытий.

Le lastre in gres porcellanato in 2 cm di spessore di X2 si prestano ad essere posate a secco su un fondo erboso. Questa posa non rovina né la lastra né il prato e consente di realizzare pratici camminamenti e pavimenti esterni ad alta prestazione. L'assenza di colla rende questa posa versatile e modificabile nel tempo.

The porcelain stoneware in 2 cm thickness of X2 are designed for dry-installation onto a grass substrate. This kind of installation does not ruin the slab or the underlying lawn, and means being able to create practical high-performance walkways and outdoor flooring. The absence of adhesives makes this type of installation versatile and modifiable over time.



## ИНСТРУКЦИЯ ПО УКЛАДКЕ / ISTRUZIONI DI POSA / HOW TO INSTALL



1

Поместить плитку на траву и разметить периметр, после чего убрать плитку.

Dopo aver posizionato la lastra e una volta segnato il perimetro, è necessario sollevare la superficie dal fondo erboso.

After positioning the slab and once the perimeter has been traced, it is necessary to raise the surface from the grass substrate.



2

Снять грунт на глубину 5-6 см в пределах обозначенного периметра.

Scavare 5-6 cm in profondità nella forma ricoperta dalla lastra.

Dig down 5-6 cm deep inside the outlined shape of the slab.



3

Выложить гравий ровным слоем в образовавшееся углубление.

Stendere la ghiaia con cura nella posizione che corrisponde alla forma della lastra.

Carefully spread fine gravel on the hollowed outline corresponding to the slab shape.



4

Уложить плитку обратно на свое место, следя за тем, чтобы ее поверхность была по крайней мере на 1 см ниже высоты травы.

Infine ricollocare la lastra nella sua posizione iniziale, avendo cura che sia almeno 1 cm sotto il bordo dell'erba.

Finally, place the slab back into its original position, taking care that it is at least 1 cm below the level of the grass.

02

## УКЛАДКА НА ГРАВИЙ

### POSA SU GHIAIA / INSTALLATION ON GRAVEL

Укладка на гравий обеспечивает быстрый отток воды благодаря образуемому между плиткой и грунтом зазором. Такое решение рекомендовано при устройстве покрытий на террасах, верандах, в садах. В этом случае плитка также укладывается всухую без применения клея.

La posa su ghiaia è indicata per problemi di drenaggio dell'acqua del fondale grazie a una fuga tra la lastra e il terreno sottostante. Si tratta di una soluzione di posa ideale e particolarmente indicata in terrazzi, balconi e giardini. La posa è a secco e si ottiene appoggiando le lastre in gres senza l'aggiunta di colla.

Installation onto gravel is recommended for soil where water drainage is a problem, as this installation provides a gap between one slab and the underlying ground or substrate. It is an installation solution ideal and especially suitable for terraces, verandas and gardens. The installation is dry and can be carried out by placing the porcelain stoneware slabs without the need for adhesives.



## ИНСТРУКЦИЯ ПО УКЛАДКЕ / ISTRUZIONI DI POSA / HOW TO INSTALL

x2



1

Выровнять основание, распределив гравий надлежащим образом.

Predisporre il fondo distendendo con cura la ghiaia cercando di uniformare il terreno.

Prepare the substrate by carefully spreading gravel in a uniform way, at the same time trying to even out the ground.



2

Поместить плитку на слой гравия толщиной не менее 10 см и слегка вдавить ее в гравий руками.

Posizionare le lastre su uno strato di ghiaia di almeno 10 cm schiacciandole con le mani.

Position the slab on a layer of gravel of at least 10 cm compacting them down with your hands.



3

Утрамбовать плитку легкими ударами молотка.

Completare l'installazione con leggeri colpi di martello.

Complete installation with light hammer blows.



4

Теперь покрытие готово к эксплуатации и позволяет приятно насладиться отдыхом на открытом воздухе.

La superficie è pronta all'uso, per vivere all'aria aperta con comodità e stile.

The surface is now ready for use, for living in the open air in comfort and style.

03

# УКЛАДКА НА СТЯЖКУ

## POSA SU MASSETTO / INSTALLATION ON A SUB-FLOOR

Клеевая укладка плиток 2-сантиметровой толщины на стяжку позволяет получить стойкие и стабильные покрытия в местах с повышенными требованиями в плане эксплуатационных характеристик, например на парковках, площадях, проезжих участках. По таким покрытиям допускается проезд легковых и грузовых автомобилей.

La posa a colla su massetto in combinazione con le superfici in 2 cm dà vita a pavimentazioni stabili e resistenti in spazi che richiedono elevate performance tecniche, come outdoor con parcheggi, piazze e aree carrabili. Questa posa rende la superficie adatta al passaggio di mezzi pesanti e autoveicoli.

Glued installation onto a sub-floor in combination with the 2 cm thickness creates a stable and resistant floor in spaces that require high technical performance, such as outdoor area with parking, squares and carriageable areas. This kind of installation is suitable for the passage of heavy load vehicles or other motor vehicles.



### ИНСТРУКЦИЯ ПО УКЛАДКЕ / ISTRUZIONI DI POSA / HOW TO INSTALL



1

Хорошо очистить поверхность и распределить клей равномерным слоем.

Pulire la superficie con estrema cura e stendere la colla in modo omogeneo per ottenere una superficie piana.

Clean the surface with extreme care and spread the glue evenly so as to obtain a flat surface.



2

Для получения одинаковых по ширине швов использовать 3-миллиметровые крестики.

Assicurare la posa con un crocino di 3 millimetri.

Steady the installation with a 3 millimeters crosspiece spacer.



3

По окончании укладки затереть швы.

Al termine della posa procedere con la stuccatura del pavimento.

After laying, grout the floor.



4

После удаления остатков затирки можно приступать к эксплуатации покрытия, которое идеально подходит для уличных пространств и проезжих зон.

Una volta eliminati i detriti di stucco la superficie è pronta. Ideale per aree carrabili e negli spazi esterni. Once the grout residues have been removed the surface is ready for use. Ideal for carriageable areas and outdoor spaces.



04



# УКЛАДКА НА ОПОРЫ

## POSA SOPRAELEVATA / RAISED INSTALLATION

При укладке керамогранита толщиной 2 см на опоры под покрытием образуется пространство, в котором можно размещать кабели, трубопроводы и другое инженерное оборудование.

Il gres porcellanato in 2 cm di spessore associato a strutture che consentono di realizzare la posa sopraelevata, dà vita a pavimentazioni caratterizzate da un'intercapedine in cui è possibile inserire cavi e impianti come quelli idrici o elettrici.

The 2cm thickness porcelain stoneware slabs in combination with a raised flooring systems means being able to construct a raised floor that has an under-flooring gap that can be used to lay pipes and circuitry such as those carrying water or electricity.



### ИНСТРУКЦИЯ ПО УКЛАДКЕ / ISTRUZIONI DI POSA / HOW TO INSTALL



1

Распределить опоры/стойки на поверхности.

Stendere i supporti/piedini sulla superficie.

Lay the feet/pedestals on the surface.



2

Разместить опоры в правильном положении в зависимости от ширины плитки.

Posizionare i piedini a seconda della larghezza della lastra.

Place them according to the length of the slab.



3

После установки опор уложить на них плитки, обеспечив уклон  $\geq 1,5\%$

Una volta applicati i piedini procedere con la posa delle lastre mantenendo una pendenza  $\geq 1,5\%$

Once feet/pedestals are in place proceed by placing the slabs while keeping an inclination of  $\geq 1.5\%$



4

После монтажа плиток фальшпол готов к эксплуатации.

Terminata la posa di tutte le lastre, il pavimento sopraelevato è pronto per essere usato.

Once all the slabs are in place, the suspended floor is ready for use.



# ОПОРЫ

## SUPPORTI / SUPPORTS

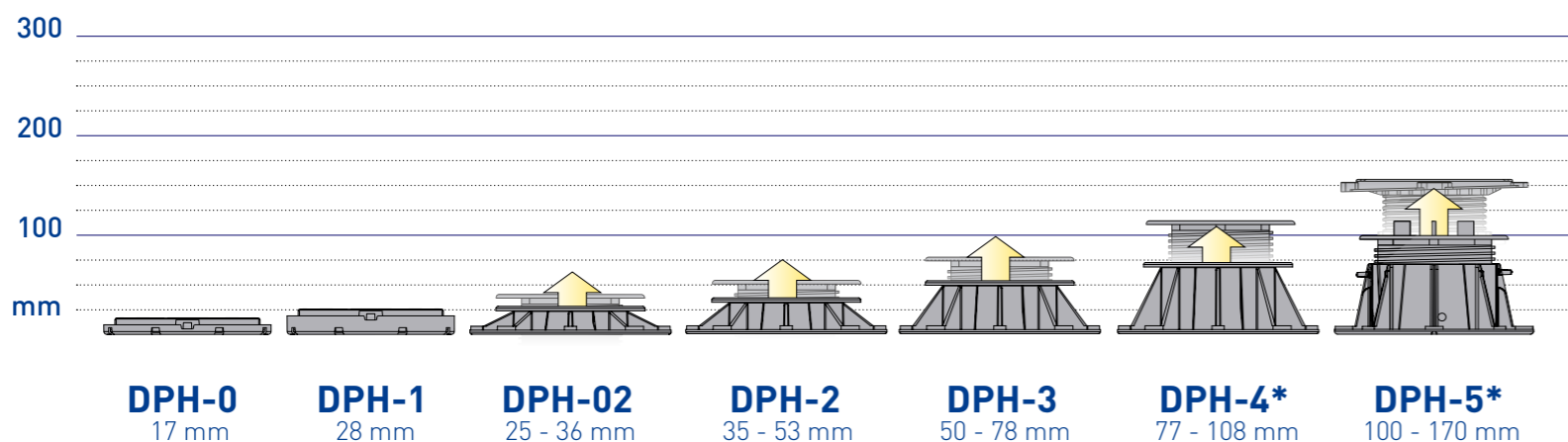
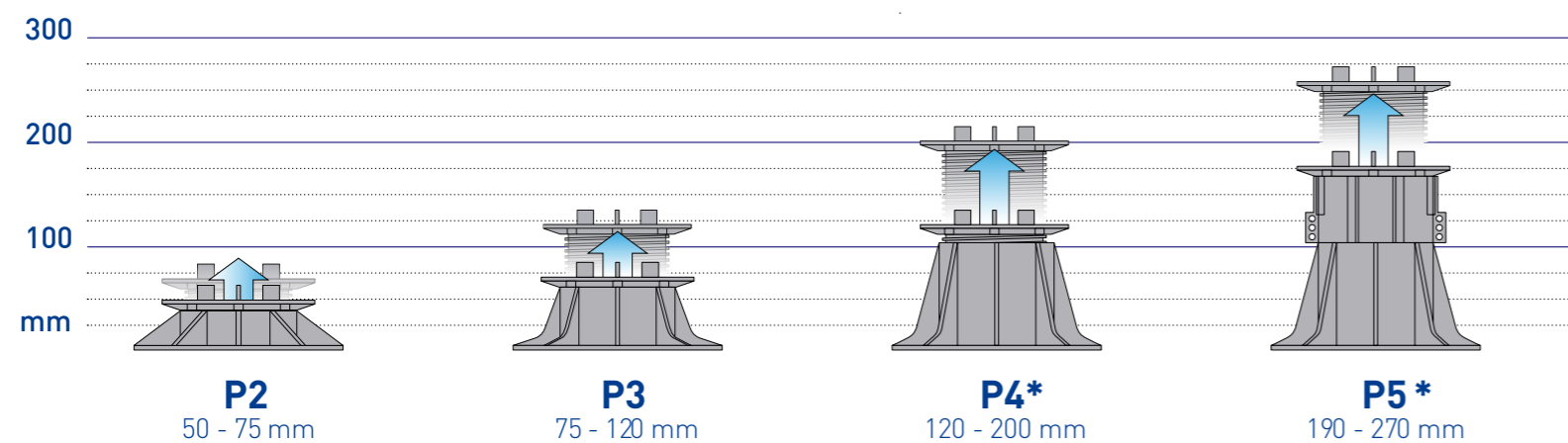

\* При использовании на опорах высотой более 10 см, использовать системы усиления, приклеенные с обратной стороны плитки, например укрепляющую сетку из стекловолокна типа Fiber-Mesh Plus (3.4 шт/м<sup>2</sup>) или стальной оцинкованный лист, или использовать пятую точку опоры в виде дополнительной опоры по центру плитки. Per utilizzo su supporti di altezza superiore ai 10 cm, utilizzare sistemi di rinforzo incollati sul retro della piastrella, quali ad esempio una doppia rete in fibra di vetro tipo Fiber-Mesh Plus (3.4 pz/m<sup>2</sup>) o una lastra di lamiera zincata. In case of raised installation on supports higher than 10 cm, a reinforcing system must be applied on the back of the slabs - e.g. a fiber glass mesh like Fiber-Mesh Plus (3.4 pz/m<sup>2</sup>) or a galvanized steel sheet.

## КОМПЛЕКТУЮЩИЕ

### ACCESSORI / ACCESSORIES

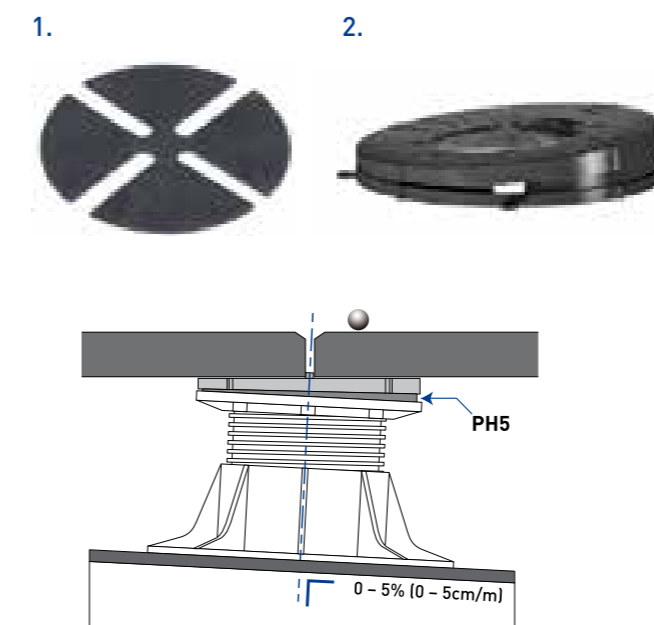

1. Резиновая прокладка толщиной 2мм, для использования с различными типами плитки. Предотвращает скольжение, поглощает шум. Во время укладки плит позволяет компенсировать разность толщин используемых плит.

2. Корректор угла уклона PH5 (0-5%). Цилиндрический корректор удерживается на вершине тремя спец зажимами. Используется для выравнивания террасной поверхности на 0-5% (помогает компенсировать 0-5 см уклона/метр). Хороший дренаж обычно достигается от 2% уклона. Чтобы откорректировать наклон регулируемой опоры, эту деталь вращают по часовой стрелке или против нее. Имеет шкалу для удобного мониторинга изменения угла, а выбранное положение удерживается защелкой. ПРИМЕЧАНИЕ! При использовании верхнего корректора угла Уклона PH5 с опорами серии P, высота опор увеличивается на 9 мм. С опорами серии DPH (от DPH 0 до DPH 3) высота опор увеличивается на 9мм. В остальных опорах серии DPH корректор угла наклона PH5 встроен и входит в основную комплектацию.

1. La guarnizione in gomma di spessore 2 mm è adatta all'uso con diversi tipi di piastrelle, è antiscivolo e fonoassorbente. Durante le operazioni di posa permette di compensare eventuali differenze di spessore tra le piastrelle.  
2. Il correttore di pendenza PH5 (0-5%) può compensare in orizzontale una pendenza da 0 a 5% (da 0 a 5 cm per metro lineare). Si posiziona sulla testa del supporto (su mod. DPH00 - DPH1 - DPH2 - DPH3). Il correttore di pendenza PH5 è integrato sulla testa dei piedistalli a partire da DPH4 e fino a DPH11.

1. Rubber shim - 2mm thickness for use with different types of tiles, anti-slip, noise absorber.  
2. The slope corrector PH5 from 0 to 5%. Patented and award winning slope correction system, the Buzon PH5 slope corrector can compensate for slopes from 0 to 5%, adjustable in increments of 0.5%. Setting the fall to a minimum of 2% is recommended for a good water run-off, and can now easily be specified.



3. Корректор угла наклона нижний BC-PH5. Полипропиленовый корректор угла наклона нижний Buzon BC-PH5 предназначен для компенсации уклона от 0 до 5 градусов. Устанавливается снизу под опоры DPH1, DPH2, DPH3 и DPH 0. При его применении высота опоры увеличивается на 12 мм.

3. Il correttore di pendenza BC-PH5 sistemato sotto la base del supporto, consente il recupero della planarità fino al 5% e, accoppiando 2 correttori, fino a 10%.  
3. The bottom slope corrector BC-PH5 can compensate, a horizontal, a slope from 0 to 5% (slope from 0 to 5 cm per meter). This is placed under the base of the pedestal.



4. Удлинительная муфта (проставка) DPH-C2. Установка одной или нескольких проставок в модель DPH-5 позволяет увеличивать высоту опор до нужных показателей (175 миллиметров и выше). Муфта укреплена добавочными ребрами жесткости. Для получения модели DPH6 (175-285мм) устанавливается одна проставка, для DPH7 (245-400мм) — две, и т.д. Вершину минимум на три оборота вкручивают в муфту и фиксируют системой блокировки.

4. Il manicotto C2 è utilizzato per incrementare l'altezza del supporto di 170 mm. Due anelli laterali consentono il collegamento dei piedistalli garantendo una migliore stabilità quando l'altezza è maggiore di 600mm.  
4. The Buzon coupler C2 is used to extend the height over 175 mm. Two integrated tabs on either side allow for mechanical fixation (cross-wire bracing), which guarantees enhanced stability.



5. Табулятор – это круглая пластина с 4 «крыльями», которые используются для фиксации плитки. Табулятор устанавливается в центр опоры, при этом сохраняется возможность его вращение на 360°. Высота «крыльев» - 17 мм. Именно эти «крылышки» позволяют точно задать размеры зазоров между соседними плитками. ПРИМЕЧАНИЕ! Табуляторы А-3 и А-4 предназначены для опор серии DPH и необходимы для фиксации при установке плитки. Табулятор А-3 задаёт шов между плитками шириной 3 мм. Табулятор А-4 задаёт шов между плитками шириной 4,5 мм.

5. Alette di separazione. La testa può essere dotata di alette di separazione con funzione di giunto aperto tra gli elementi della pavimentazione. Grazie alla rotazione a 360° delle alette di separazione fissate sulla testa del supporto, lo spazio tra le gli elementi è predeterminato e costante.  
5. Spacer Tabs for achieving uniform spaces between used decking material. The head can be fitted with spacer tabs, to create the desired opening between stone slabs or pavers. Fixed to top of pedestal by clipping in only.

## ПРИМЕРЫ УСТАНОВКИ ОПОР

### ESEMPI DI MONTAGGIO DEI PIEDINI / LAYING OUT AND CUTTING OF THE PEDESTALS

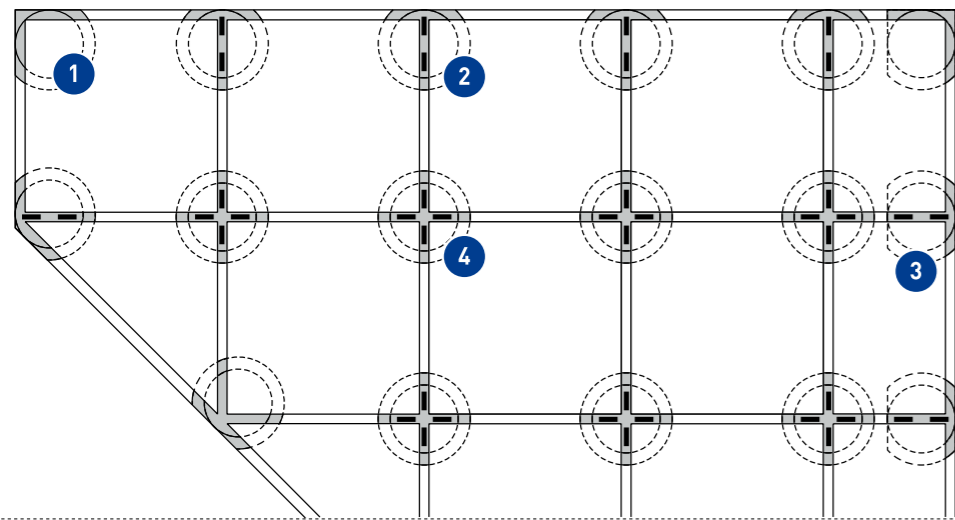

1

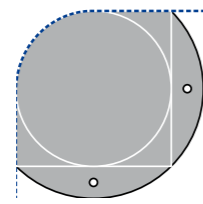

Опора подрезается по двум перпендикулярным сторонам, при установке в углу убираются все табуляторы.

Il piedino si interseca con il perimetro dell'area di posa su due lati perpendicolari – per posizionarlo in un angolo occorre eliminare la croce.

Pedestal with the cut base on the two perpendicular sides and without tabs of positioning for use in a corner.

3

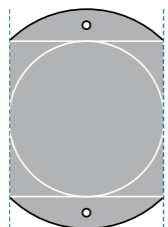

Опора подрезается по двум параллельным сторонам, убираются два табулятора.

Il piedino si interseca su due lati paralleli del perimetro – si eliminano due alette della croce.

Pedestal with cut base on two parallel sides and two removed tabs of positioning.

2

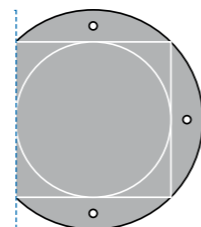

Опора подрезается по одной стороне, убираются два табулятора, для более плотного прилегания по периметру.

Il piedino si interseca con il perimetro dell'area di posa su un lato – si eliminano due alette della croce, per farlo aderire meglio al perimetro.

Pedestal with cut base on a side and two of the four tabs removed for use along the perimeter of paving.

4

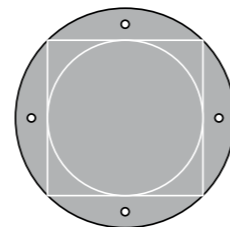

Основная установка опоры без подрезки и с четырьмя табуляторами.

Posizionamento standard – se il piedino non interseca i lati del perimetro di posa, si utilizza la croce completa con quattro alette.

Pedestal with the complete base and the four tabs of positioning.



Италон не несёт ответственности по возмещению возможного ущерба в случае разлома плитки, связанного с ненадлежащим использованием системы усиления или из-за отсутствия таковой.  
Italon non è responsabile per eventuali danni causati dalla rottura di materiale con sistema di rinforzo delle lastre inadeguato o assente.  
Italon shall not be held responsible for damage or injury in case of improper or absent tile reinforcing system.

## ТРЕБОВАНИЯ К МОНТАЖУ ФАЛЬШПОЛА

### AVVERTENZE PER LA POSA SOPRAELEVATA

### RACCOMANDAZIONI FOR RAISED INSTALLATION

#### ПРЕДУПРЕЖДЕНИЯ ОТНОСИТЕЛЬНО ВЕТРА И РАЗЛОМА

Уличные покрытия, уложенные бесклевым способом на опоры, подвержены воздействию ветра и, как следствие, риску подъема или отрыва плиток. Поэтому во избежание травмирования людей или повреждения имущества пригодность системы укладки для соответствующих условий эксплуатации и ее соответствие местным нормам и правилам должны быть проверены квалифицированным специалистом.

Падение тяжелого предмета с большой высоты может повлечь за собой разлом уложенной на опоры плитки с риском получения травмы для того, кто находится на плитке. Несоблюдение инструкций производителя по укладке на опоры может стать причиной серьезного травмирования.

#### AVVERTENZE VENTO E ROTTURA

Le pavimentazioni da esterno posate a secco in quota sono soggette all'azione del vento, con il rischio di sollevamento delle lastre. Il produttore raccomanda di far verificare l'idoneità del sistema di posa in quota da un tecnico abilitato in base alla normativa locale vigente ed alle condizioni d'uso, al fine di evitare il rischio di danni a persone e cose.

Una lastra ceramica posata su un sistema sopraelevato può rompersi per impatto qualora un oggetto pesante cada sulla stessa da una certa altezza, con il rischio di seri danni per chiunque possa sostare o transitare sulla piastrella stessa. Il mancato rispetto delle istruzioni fornite dal produttore relative alla posa su sistemi sopraelevati può provocare seri danni alle persone.

#### WIND AND BREAKAGE WARNING

Outdoor pavings installed unglued above the ground level are subject to the action of the wind, with the risk, in some cases, of becoming airborne. The manufacturer recommends to require the assistance of a qualified professional in order to check the suitability of the installation system above the ground adopted, in accordance with the local laws and regulations and the conditions of use. Failure to do so could result in serious injury or property damage.

A ceramic slab installed on a raised pedestal system may fracture on impact if a heavy object is dropped onto it from a height, with a risk of injury to anyone standing or walking on such slab. Failure to adhere to the manufacturer's instructions for installation of slabs on raised pedestal systems may result in serious injury.

#### РЕКОМЕНДАЦИИ ДЛЯ ЗАКАЗЧИКОВ И ПРОЕКТИРОВЩИКОВ

При монтаже плиток толщиной 20 мм с использованием несущей конструкции проектировщик и (или) заказчик обязаны внимательно проанализировать все особенности проекта с учетом технических характеристик плиток. В частности, во избежание травмирования людей или повреждения имущества рекомендуем следующее:

- если предусмотрена укладка на опоры, учитывая риск разлома плиток вследствие падения тяжелых предметов, необходимо предварительно проверить конкретные условия эксплуатации и соблюдать указания, изложенные в следующей таблице, в частности, в том, что касается приклеивания на тыльную сторону плитки упрочнительной сетки или стального оцинкованного листа поставки производителя;
- при бесклеевой укладке на опоры следует соблюдать местные нормы и правила, а также учитывать условия эксплуатации конкретного региона, например вероятность сильного ветра, землетрясений, структурных нагрузок и т.д.

Несоблюдение вышеизложенных рекомендаций может привести к несоответствующему использованию изделий и, как следствие, к серьезным травмам или повреждению имущества.

#### ISTRUZIONI PER COMMITTENTI E PROGETTISTI

Quando l'applicazione delle lastre in 20 mm prevede l'utilizzo del prodotto ceramico in termini strutturali, si raccomanda al progettista e/o committente una attenta valutazione dei requisiti del progetto in relazione alle caratteristiche tecniche delle lastre. In particolare, al fine di evitare il rischio di danni a persone o cose il produttore raccomanda:

- se l'applicazione prevede la posa sopraelevata, tenendo conto che una piastrella potrebbe rompersi in seguito alla caduta su di essa di un corpo pesante, verificare anticipatamente la destinazione d'uso specifica e attenersi alla tabella istruzioni di posa sopraelevata di seguito riportata ove, in determinate condizioni, è prevista l'applicazione di un rinforzo sul retro della piastrella (doppia rete in fibra di vetro Fiber-Mesh Plus) fornito dal produttore;
- con riferimento alla pavimentazione posata in quota, con qualunque sistema di posa a secco, rispettare le specifiche normative e condizioni d'uso locali riguardanti, tra l'altro, a titolo esemplificativo, l'azione del vento, il carico strutturale, le azioni sismiche, ecc.

Il mancato rispetto delle raccomandazioni sopra riportate possono portare ad un utilizzo improprio del prodotto e causare eventualmente gravissimi danni a persone o cose.

INSTRUCTIONS FOR PROJECT ENGINEERS AND CUSTOMERS  
If the application of the 20 mm slabs foresees the ceramic product used in structural installations, the project engineer and/or customer must carefully assess the project requirements with regard to the technical specifications of the slabs. To prevent the risk of damage or injury, the manufacturer recommends:

- with regard to a raised floor installation a ceramic slab may fracture on impact if a heavy object falls on it from any significant height. Therefore the manufacturer recommends to check the specific intended use before starting the installation and to follow table for raised installation provided below. In certain conditions, reinforcing must be applied on the back of the slabs (mesh plus Fiber-Mesh Plus) supplied and applied by the manufacturer;
- with reference to any dry installation system of flooring above the ground level, the manufacturer recommends to comply with local regulations and conditions of use with regard to wind-load, loadbearing, seismic events, etc.

Failure to comply with these recommendations may lead to improper use of the product and could cause serious damage or injury.

ФОРМАТ FORMATO / SIZE	
<p>60x60 см реттиф. 60x60 cm Rect. (rated)</p> <p>4 ОПОРЫ НА ПЛИТКУ 4 SUPPORTI PER LASTRA / 4 SUPPORTI PER SLAB</p>	
ДО 10 CM FINO A 10 CM / UP TO 10 CM	БОЛЕЕ 10 CM OLTRE 10 CM / OVER 10 CM
<p>4 ОПОРЫ (3.4 pcs/m<sup>2</sup>) 4 SUPPORTI (3.4 pz/m<sup>2</sup>) 4 SUPPORTS (3.4 pcs/m<sup>2</sup>)</p>	<p>4 ОПОРЫ + FIBER-MESH PLUS (3.4 ШТ/М<sup>2</sup>) ИЛИ ОЦИНКОВАННЫЙ СТАЛЬНОЙ ЛИСТ 4 SUPPORTI + FIBER-MESH PLUS (3.4 pz/m<sup>2</sup>) OR GALVANIZED STEEL SHEET 4 SUPPORTS + FIBER-MESH PLUS (3.4 pcs/m<sup>2</sup>) OR GALVANIZED STEEL SHEET</p>

# РЕШЕНИЕ ДЛЯ БАССЕЙНА

PROGETTO PISCINA / SWIMMING-POOL PLAN

03



➤ Безопасность и эстетика—два понятия, без которых невозможно реализовать ни один бассейн. Керамогранит толщиной 2 см позволяет без труда получить функциональные покрытия в любом бассейне: крытом или открытом, частном или общественном.

У керамогранита X2 множество преимуществ: он обладает противоскользящими характеристиками, не разрушается и не выцветает под воздействием воды, солнечных лучей, хлора, морозов и дождей.

**Sicurezza ed estetica raggiungono i progetti piscina. Soluzioni in gres porcellanato in 2 cm di spessore consentono di realizzare in totale sicurezza pavimentazioni nei contemporanei progetti piscina sia in interno che in esterno, sia in ambito commerciale che privato.**

X2 offre notevoli vantaggi in quanto presenta collezioni dalla superficie antiscivolo, che non si rovina e mantiene intatto il colore a contatto con l'acqua e con l'esposizione a sole, cloro, gelo e pioggia.

**Safety and aesthetics reach swimming-pool projects. 2 cm thickness porcelain stoneware solutions mean being able to create totally safe flooring in modern swimming-pools, both indoors or outdoors, or for commercial or private use.**

X2 offers notable advantages: it features a collection with an anti-slip surface, which does not deteriorate and maintains its color unaltered in contact with water and exposure to the sun, chlorine, frost and rain.

# РЕШЁТКА СТРИМ 20 И БОРТИК С ВЫЕМКОЙ ЗАКРУГЛЁННЫЙ

GRIGLIA STREAM 20 E BORDO SVASATO ROUND  
STRIPE STREAM 20 AND CURVE EDGE

➤ Решетка Стрим 25x60 в сочетании с Закругленным Бортиком с выемкой 30x60, гарантирует идеальную визуальную и стилистическую непрерывность с утолщенным керамогранитом в формате 60x60. Выемка на бортике позволяет не скользить и удобно держаться за него в бассейне. Противоскользящая поверхность и толщина 2см идеально подходят для мест с повышенной влажностью, таких как бассейны и SPA, в которых требуется максимальная стабильность и безопасность. Минимальное водопоглощение и простота очистки обеспечивают безупречную гигиену, а высокие технические характеристики гарантируют устойчивость материала к воздействию воды и хлора.

Griglia Stream 25x60 e Bordo Svasato Round 30x60 garantiscono una perfetta continuità visiva e stilistica con la pavimentazione nel formato 60x60 cm. Le proprietà antiscivolo e lo spessore 20mm sono particolarmente indicati in ambienti umidi, quali piscine e SPA dov'è necessaria la massima stabilità e sicurezza. Essendo realizzati in materiale ceramico praticamente inassorbente e facilmente pulibile, garantiscono anche la massima igiene.

A Stripe Stream 25x60 in combination with a Curve Edge 30x60 guarantees a perfect visual and stylistic continuity with the flooring in 60x60. Its anti-slip properties and 20mm thickness are particularly suitable for humid environments, such as swimming pools and spas where maximum stability and safety are required. Being made of non-absorbent ceramic material, it is easy to clean that guarantees a maximum hygiene.

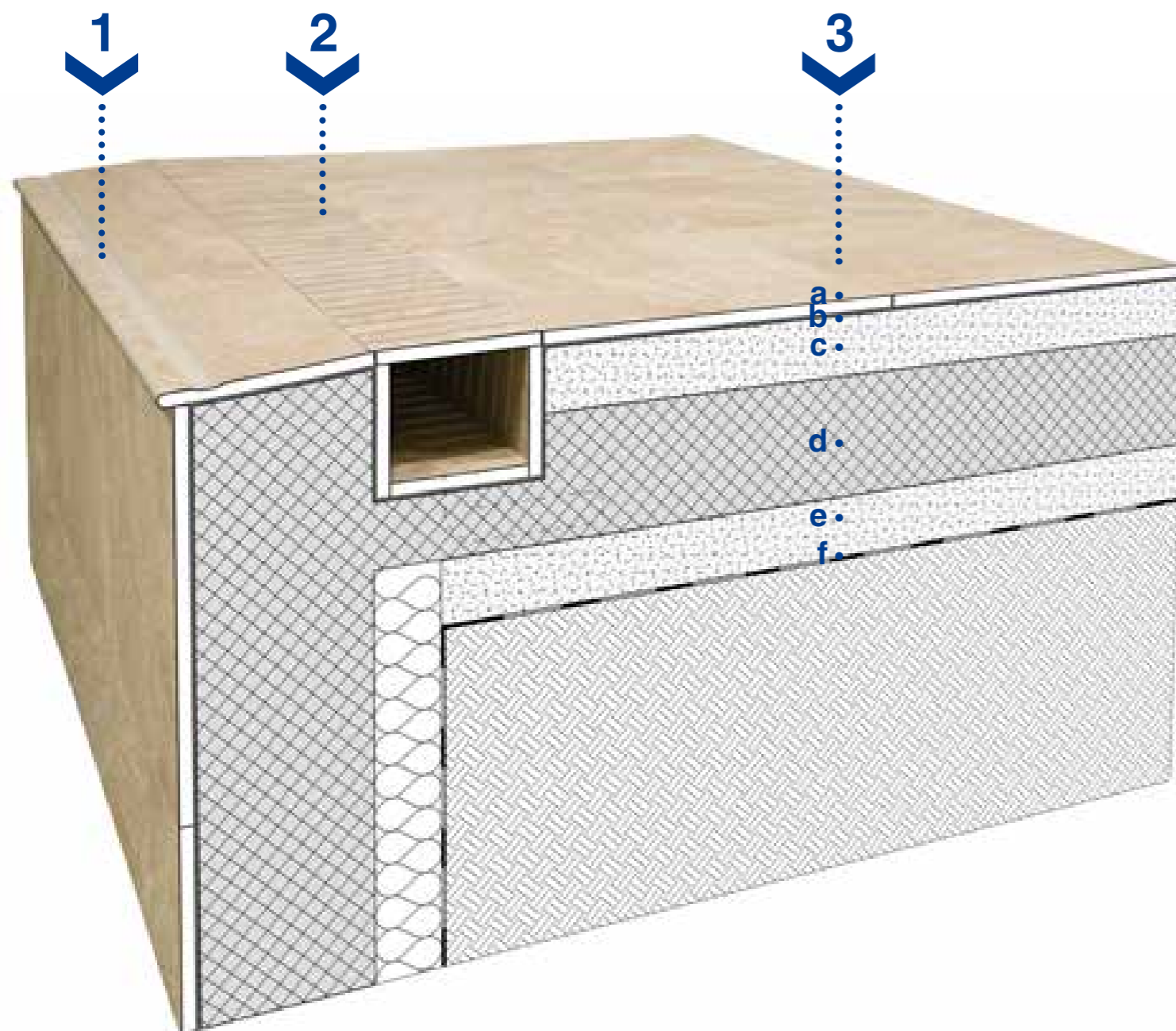

## 1 Бортик с выемкой закруглённый Bordo Svasato Round / Curve Edge



Бортик с Выемкой Закруглённый используется в качестве бортика переливного бассейна

Bordo svasato utilizzato come bordo a sfioro

Curve Edge used as overflow edge

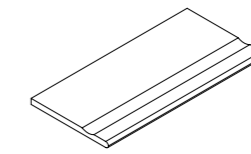

30x60 cm

Бортик с Выемкой Закруглённый  
Bordo Svasato Round

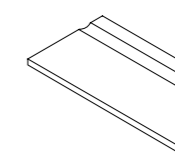

30x60 cm

Бортик с Выемкой Закруглённый Левый  
Bordo Svasato Round SX

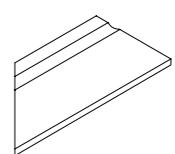

30x60 cm

Бортик с Выемкой Закруглённый Правый  
Bordo Svasato Round DX

## 2 Решётка Стрим 20 / Griglia Stream 20 / Stripe Stream 20

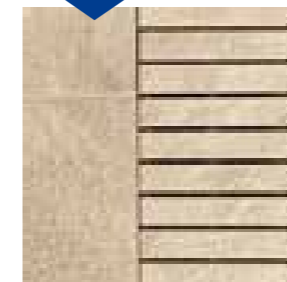

Дренажная решётка

Griglia di scolo

Draining grid

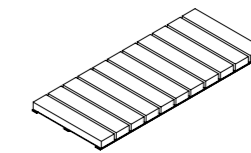

25x60 cm

Решётка Стрим 20  
Griglia Stream 20

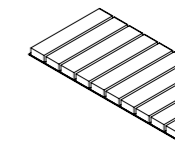

25x60 cm

Решётка Левая Стрим 20  
Griglia Stream 20 SX

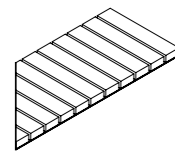

25x60 cm

Решётка Правая Стрим 20  
Griglia Stream 20 DX

## 3 Укладка на стяжку / Posa su massetto / Laying on sub-floor

**a.** Керамогранит Клаймб Роуп X2  
Lastra in gres porcellanato  
Climb Rope X2  
Slab in porcelain stoneware  
Climb Rope X2

**b.** Клеевой слой, толщ. 5мм  
Strato di colla, sp. 5 mm  
Layer of adhesive for ceramic  
tiles, thk. 5 mm

**c.** Облегчённая стяжка для создания уклона, толщ. 10 см  
Massetto alleggerito per creazione di pendenza, sp. 10 cm  
Lightweight screed mortar for creating slope, thk. 10 cm

**d.** Плита перекрытия из железобетона  
Soletta in calcestruzzo armato  
Foundation in solid reinforced concrete

**e.** Бетонная подготовка, толщ. 10см  
Magrone, sp. 10 cm  
Lean concrete, thk. 10 cm

**f.** Геотекстиль  
Strato di separazione in tessuto non tessuto  
Layer of nonwoven fabric



# РЕШЁТКА СТРИМ 20 И БОРТИК ЗАКРУГЛЁННЫЙ

GRIGLIA STREAM 20 E BORDO ROUND  
STRIPE STREAM 20 AND ROUND EDGE

С функциональной точки зрения Решётка Стрим 25x60 и Закругленный Бортик 30x60 представляют собой квинтэссенцию безопасности и практичности, благодаря противоскользящей поверхности и повышенной устойчивости к неблагоприятному воздействию хлора и воды. Решётка Стрим и Закругленный Бортик в сочетании с утолщенным керамогранитом 60x60 из той же коллекции, дают возможность реализовать изумительные пространства, в которых будет царить цветовая гармония между всеми элементами бассейна – начиная от пола, и заканчивая самыми изысканными деталями.

Griglia Stream 25x60 e Bordo Round 30x60 dal punto di vista funzionale rappresentano sicurezza e praticità, essendo realizzati in materiali antiscivolo e resistenti al cloro e all'acqua. Il Bordo Round offre al progettista la possibilità di realizzare bordi rivestiti con lo stesso materiale usato sia per la pavimentazione che per l'interno della vasca ottenendo un effetto cromatico continuo.

A Stripe Stream 25x60 in combination with Round Edge 30x60 represents safety and practicality. These special pieces offer outstanding advantages as an anti-slip surface and a resistance to chlorine and water. Moreover, Round Edge offers to designers an important possibility to realize edges covered with the same material used for the flooring and the pool and create a continuous colour effect.

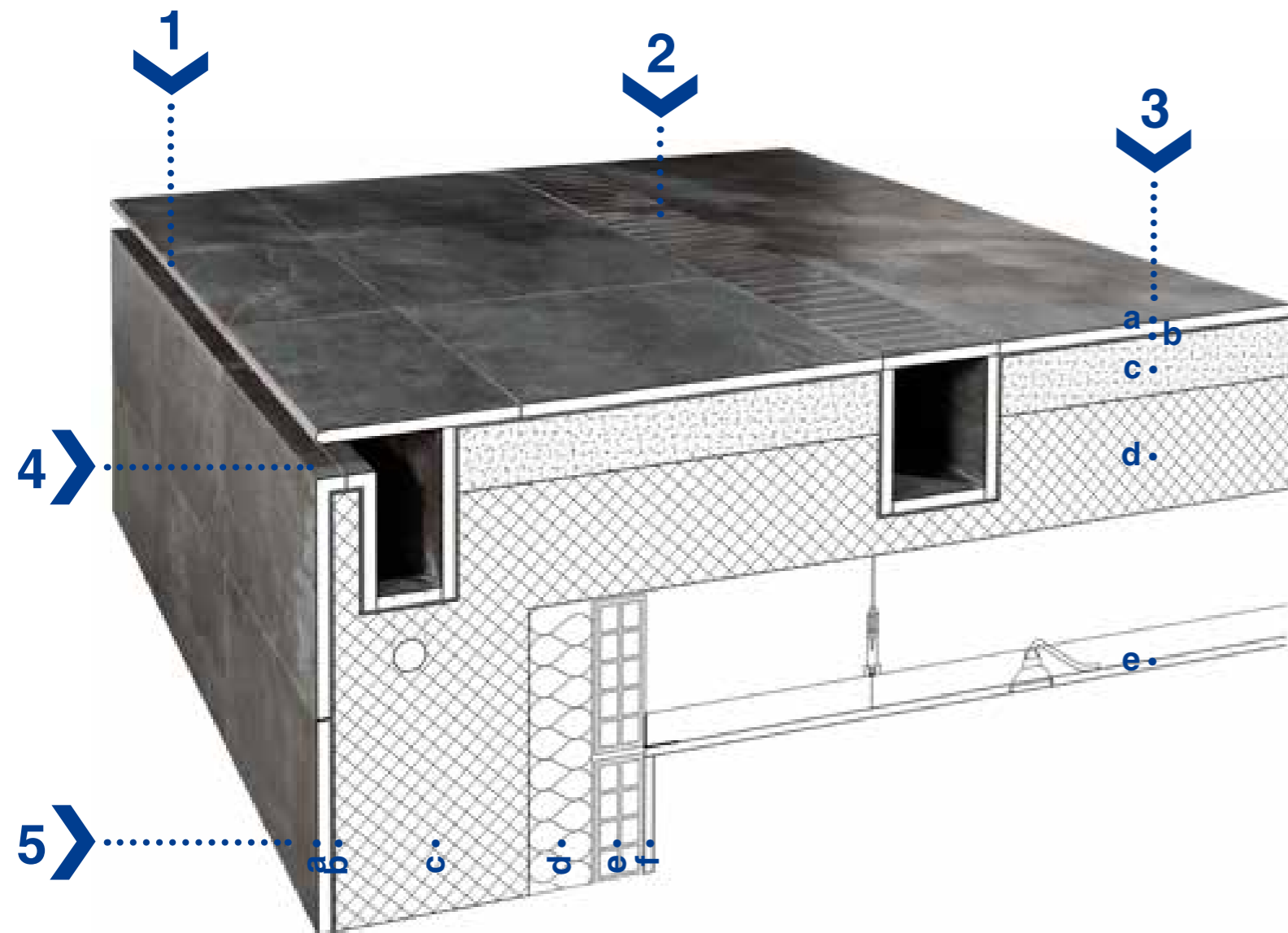

## 1 Бортик Закруглённый / Bordo Round / Round Edge

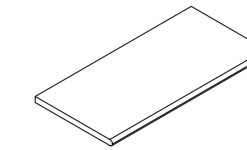
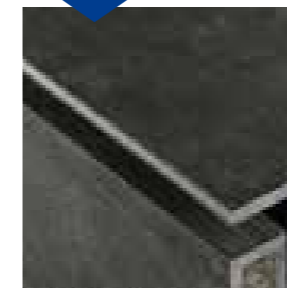

30x60 cm  
Бортик Закруглённый  
Bordo Round

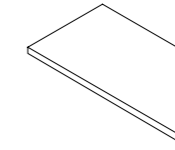

30x60 cm  
Бортик Закруглённый Левый  
Bordo Round SX

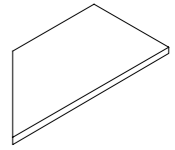

30x60 cm  
Бортик Закруглённый Правый  
Bordo Round DX

## 2 Решётка Стрим 20 / Griglia Stream 20 / Stripe Stream 20

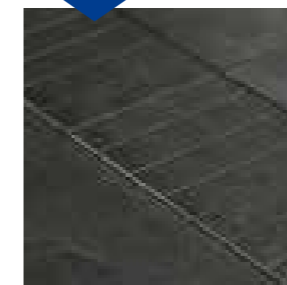

Дренажная решётка  
Griglia di scolo  
Draining grid

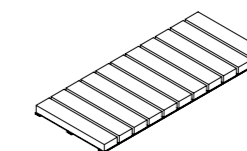

25x60 cm  
Решётка Стрим 20  
Griglia Stream 20

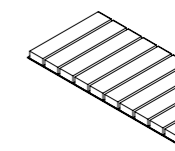

25x60 cm  
Решётка Левая Стрим 20  
Griglia Stream 20 SX

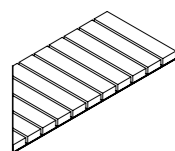

25x60 cm  
Решётка Правая Стрим 20  
Griglia Stream 20 DX

## 3 Укладка на стяжку / Posa su massetto / Laying on sub-floor

**a.** Керамогранит  
Материя Титанио X2  
Lastra in gres porcellanato  
Materia Titanio X2  
Slab in porcelain stoneware  
Materia Titanio X2

**b.** Клеевой слой, толщ. 5мм  
Strato di colla, sp. 5 mm  
Layer of adhesive for ceramic  
tiles, thk. 5 mm

**c.** Облегчённая стяжка для  
создания уклона толщ. 10см

Massetto alleggerito per  
creazione di pendenza, sp. 10 cm  
Lightweight screed mortar for  
creating slope, thk. 10 cm

**d.** Плита перекрытия из  
железобетона  
Solaio in calcestruzzo armato  
Slab in reinforced concrete

**e.** Подвесной потолок из ГКЛ  
Controsoffitto appeso in  
cartongesso  
Suspended ceiling in  
plasterboard

## 4 Ступень фронтальная / Scalino Frontale / Step



Дренажная решётка  
Scalino Frontale  
utilizzato come bordo a  
sfioro  
Step used as overflow  
edge inside the pool

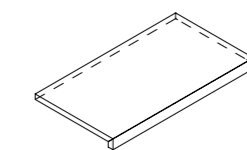

33x60 cm  
Ступень Фронтальная  
Scalino Frontale

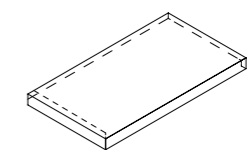

33x60 cm  
Ступень Угловая Левая  
Scalino Angolare SX

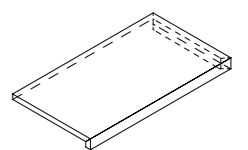

33x60 cm  
Ступень Угловая Правая  
Scalino Angolare DX

## 5 Облицовка стен / Posa su parete / Wall mounting slab

**a.** Керамогранит  
Материя Титанио X2  
Lastra in gres porcellanato  
Materia Titanio X2  
Slab in porcelain stoneware  
Materia Titanio X2

**b.** Клеевой слой, толщ. 5мм  
Strato di colla, sp. 5 mm  
Layer of adhesive for ceramic  
tiles, thk. 5 mm

**c.** Стена из железобетона  
Parete di contenimento in  
calcestruzzo armato

Retaining wall in reinforced  
concrete

**d.** Слой изоляции толщ. 10см  
Strato coibentante sp. 10 cm  
Insulation layer, thk. 10 cm

**e.** Кирпичная фальшстена толщ. 8см  
Controparete in laterizio, sp. 8 cm  
Side brick wall, thk. 8 cm

**f.** Слой строительного раствора,  
толщ. 1см  
Strato di intonaco di finitura, sp. 1 cm  
Plaster finish layer, thk. 1 cm

# СПЕЦИАЛЬНЫЕ ИЗДЕЛИЯ

PEZZI SPECIALI / TRIM PIECES

04

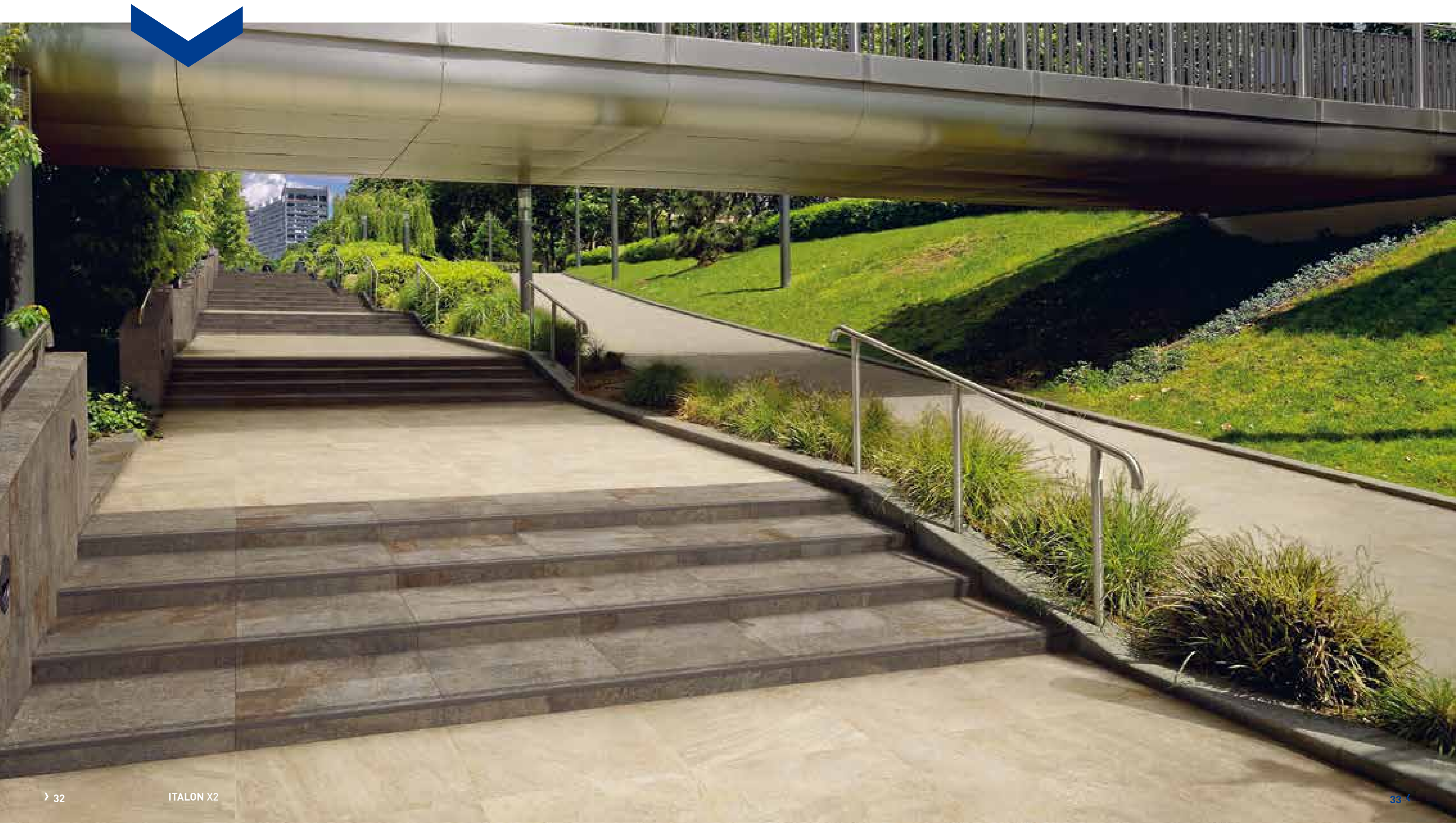

## БОРТИК ГРИП

### BORDO GRIP GRIP EDGE

Бортик Грип 30x60 безупречно подойдет для практичного и безопасного дизайна. Идеальное решение для зон, где пол легко становится скользким, например, для оформления лестниц. Он обладает повышенными техническими характеристиками, имеет противоскользкую поверхность, не разрушается и не выцветает под воздействием неблагоприятных погодных условий: солнечных лучей, мороза и дождя.

Il Bordo Grip 30x60 è la perfetta soluzione per sicurezza e funzionalità. E' ideale per le zone con elevata umidità dove il pavimento è facilmente sdruciolevole. Essendo un materiale creato soprattutto per gli esterni, il Bordo Grip 30x60 offre notevoli vantaggi come la superficie antiscivolo e l'inalterabilità cromatica nel tempo contro raggi solari e agenti atmosferici.

This special piece is perfect solution to create safe and functional design. It is an ideal solution for areas with an elevated humidity, where the floor becomes wet easily, for example for external stairs. Being a material created especially for exteriors, a Grip Edge 30x60 offers notable advantage as an anti-slip surface, which does not ruin and maintains unaltered the colour in contact with sunlight, frost and rain.

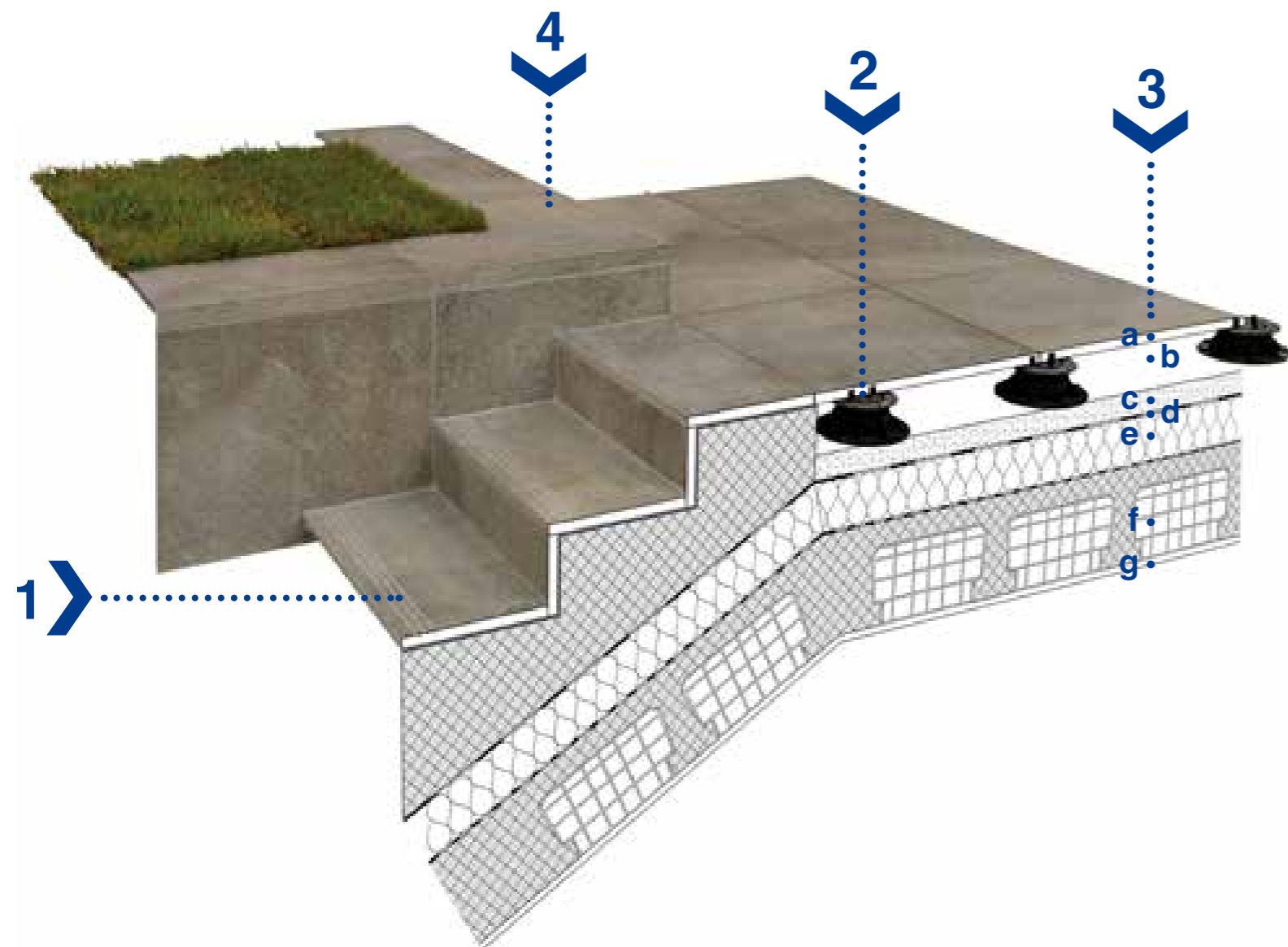

## 1 Бортик Грип / Bordo Grip / Grip Edge



Бортик Грип используется в качестве ступени

**Bordo Grip usato come gradino**

**Grip Edge used as step**

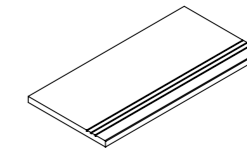

**30x60 cm**  
Бортик Грип  
Bordo Grip

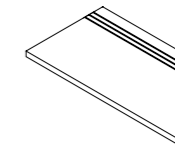

**30x60 cm**  
Бортик Грип Левый  
Bordo Grip SX

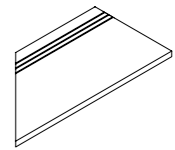

**30x60 cm**  
Бортик Грип Правый  
Bordo Grip DX

## 2 Опоры / Supporti per lastre / Supports for slabs

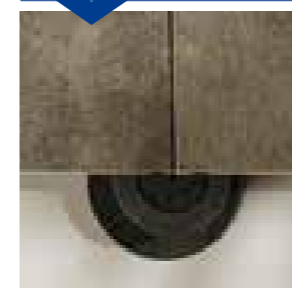

Вертикально регулируемые опоры для укладки плит

**Supporti regolabili in altezza per lastre flottanti**

**Height adjustable supports for laying slabs**

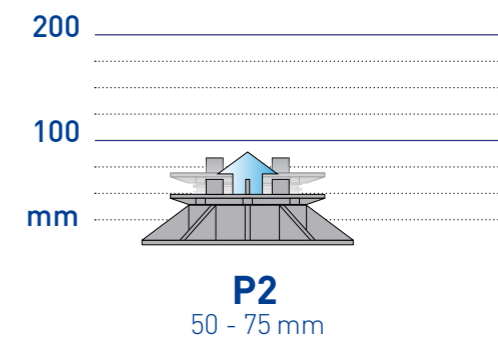

## 3 Укладка на опоры / Posa sopraelevata / Raised installation

- a.** Керамогранит Дистрикт Эмеральд X2  
**Lastra in gres porcellanato District Emerald X2**  
**Slab in porcelain stoneware District Emerald X2**
- b.** Вертикально регулируемые опоры  
**Piedini regolabili in altezza**  
**Height adjustable supports**
- c.** Облегчённая стяжка для создания уклона толщ. 5 см  
**Massetto alleggerito per creazione di pendenza, sp. 5 cm**  
**Lightweight screed mortar for creating slope, thk. 5 cm**
- d.** Слой гидроизоляции  
**Guaina impermeabilizzante**  
**waterproofing sheats**
- e.** Слой изоляции толщ. 10см  
**Strato coibentante sp. 10 cm**  
**Insulation layer, thk. 10 cm**
- f.** Керамзитобетонные плиты толщ. 25см  
**Solaio in laterocemento, sp. 25 cm**  
**Slab in concrete/masonry mix, thk. 25 cm**
- g.** Слой строительного раствора, толщ. 1см  
**Intonaco interno di finitura, sp. 1cm**  
**Plaster finish layer (indoor), thk. 1 cm**

## 4 Ступень угловая и фронтальная Scalino angolare e frontale / Step Corner and Step

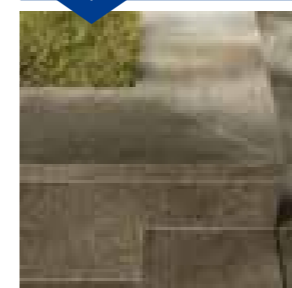

Ступень угловая правая, левая и фронтальная используются для покрытия подпорных стен

**Scalino angolare sinistro, destro e frontale usati come coprimuro**

**Step Corner Right, Step Corner Left and Step used as top cover**

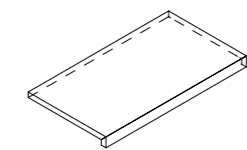

**33x60 cm**  
Ступень Фронтальная  
Scalino Frontale

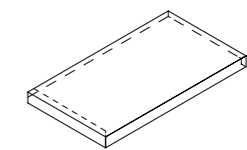

**33x60 cm**  
Ступень Угловая Левая  
Scalino Angolare SX

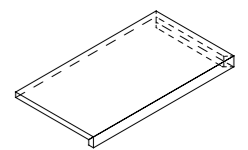

**33x60 cm**  
Ступень Угловая Правая  
Scalino Angolare DX

## ДЕКОР БЛОКС

DECORO BLOCKS

DECOR BLOCKS

Italon X2 представляет современную версию известных “sanpietrini”, которыми оформлены практически все исторические центры знаменитых итальянских городов. Декор Блокс – это идеальное решение для ландшафтного дизайна, оформления садовых дорожек, зон отдыха и барбекю, для современных пространств с ноткой итальянской классики.

Скамья, облицованная утолщенным керамогранитом X2 – это безупречное сочетание высочайших технических характеристик и превосходной эстетики керамогранита Italon.

Italon X2 propone la revisione di classici “sanpietrini” usati anche oggi per la pavimentazione di tanti contesti storici delle città italiane.

Il Decoro Blocks è la soluzione perfetta per creare spazi contemporanei con un tocco di classicità: camminamenti, spazi pubblici, zone carrabili, parchi e zone outdoor.

La panchina rivestita in gres porcellanato 2cm è la sintesi perfetta tra le elevate caratteristiche tecniche e la qualità estetica del gres porcellanato Italon.

Italon X2 proposes a revision of classic “sanpietrini” which are used even today for the flooring of many historic centres of famous Italian cities. Decor Blocks is a perfect solution for walkways, public spaces, driveways, parks and outdoor spaces. With this decor you create contemporary spaces with a touch of Italian classicism.

A bench covered with 2cm porcelain stoneware is a perfect synthesis between high technology, style, comfort and safety of Italon porcelain stoneware.

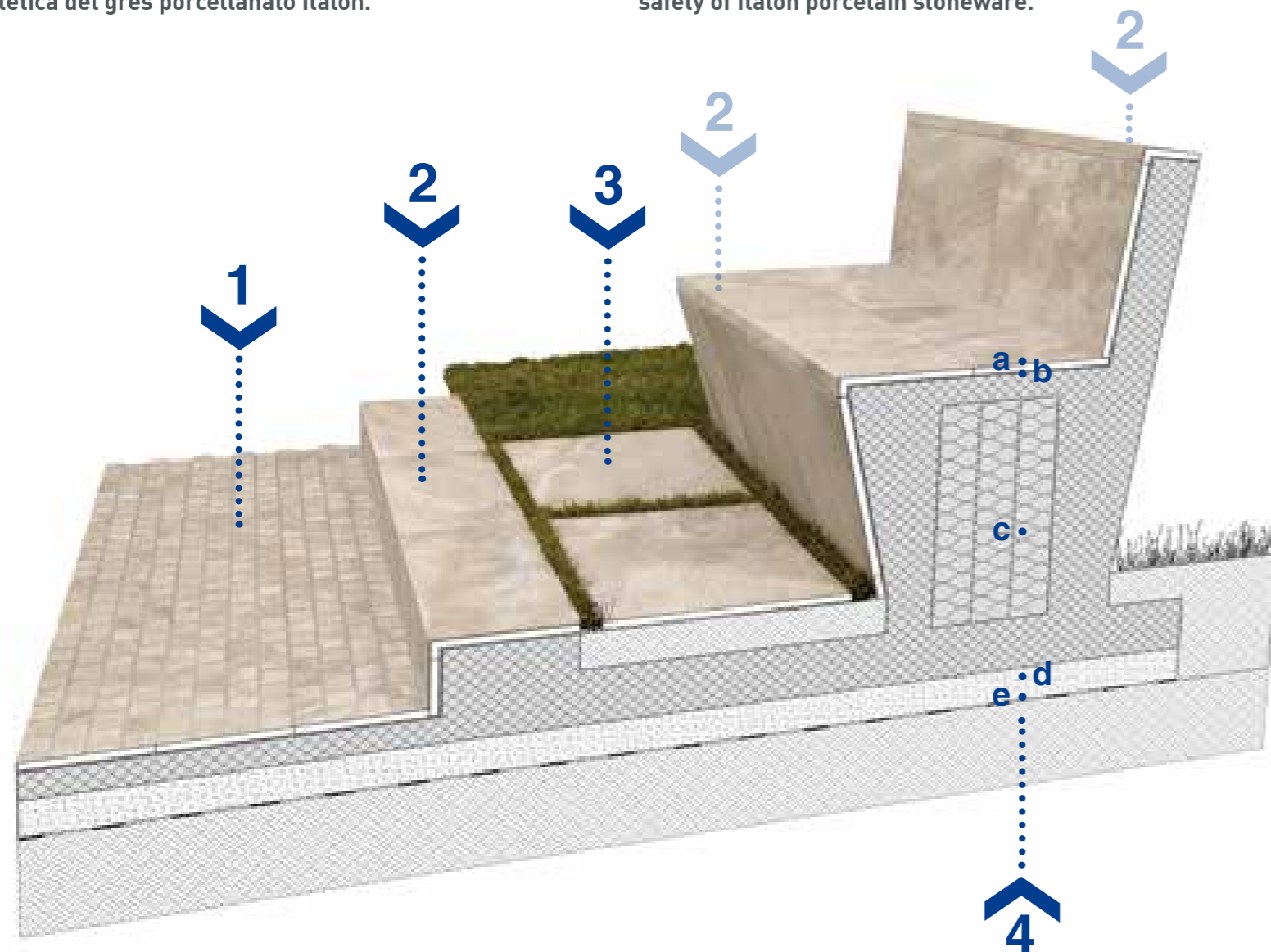

### 1 Блок / Blocks / Blocks

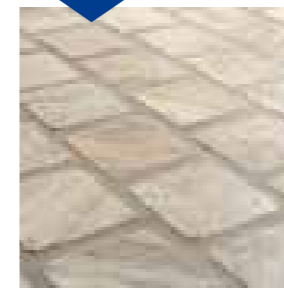

Мощение напольного покрытия

Pavimentazione in pavè

Setts paving

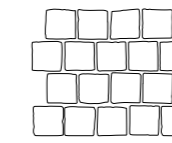

26,3x33 cm

Блок  
Blocks

### 2 Ступень / Scalino / Step

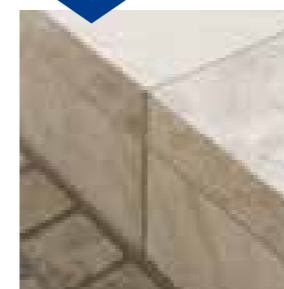

Ступень фронтальная используется для облицовки бордюра

Scalino frontale usato come cordolo laterale al camminamento

Step used as side curb to the walkway

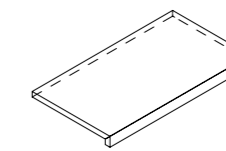

33x60 cm

Ступень Фронтальная  
Scalino Frontale

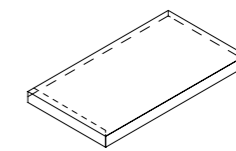

33x60 cm

Ступень Угловая Левая  
Scalino Angolare SX

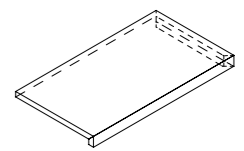

33x60 cm

Ступень Угловая Правая  
Scalino Angolare DX

### 3 Укладка на траву / Posa su erba / Laying on grass

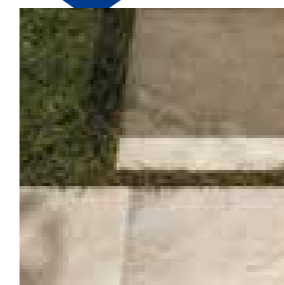

Керамогранит Манетик Минерал Уайт X2 в формате 60x60 укладывается непосредственно на землю и на газон

Lastra in gres porcellanato Magnetique Mineral White X2 in formato 60x60 posata direttamente su terreno e manto erboso.

Slab in porcelain stoneware Magnetique Mineral White X2, size 60x60, layed directly on soil and grass.

### 4 Облицовка предметов интерьера и мебели Posa lastra su elementi d'arredo / Laying on outdoor furniture

**a.** Керамогранит Манетик Минерал Уайт X2 в разных форматах и специальные изделия  
Lastra in gres porcellanato Magnetique Mineral White X2 di vari formati e pezzi speciali  
Slab in porcelain stoneware Magnetique Mineral White X2 of various sizes and trim pieces

**b.** Клеевой слой, толщ. 5мм  
Strato di colla, sp. 5 mm  
Layer of adhesive for ceramic tiles, thk. 5 mm

**c.** Железобетонная конструкция, облепленная изнутри  
Struttura in calcestruzzo armato con alleggerimento interno  
Shape in reinforced concrete with lightweight internal body

**d.** Бетонная подготовка, толщ. 10см  
Magrone, sp. 10 cm  
Lean concrete, thk. 10 cm  
**e.** Геотекстиль  
Strato di separazione in tessuto non tessuto  
Layer of nonwoven fabric

# СТУПЕНЬ ЗАКРУГЛЕННАЯ ГРИП

GRADINO ROUND GRIP  
ROUND STEP GRIP

Идеальное решение для оформления входной зоны. Ступень Закругленная Грип – универсальное, безопасное и функциональное специальное изделие из гаммы X2, которое не разрушается и не выцветает под воздействием неблагоприятных погодных условий: солнечных лучей, мороза и дождя. Это специальное изделие в формате 30x60 обладает противоскользящей поверхностью и закругленной кромкой, что позволяет создавать безупречные ступени из керамогранита, в которых сочетаются безопасность и эстетика.

Un risultato dall'estetica ottimale e dalle caratteristiche tecniche del gres porcellanato Italon: il gradino Round Grip è la soluzione ideale per il rivestimento delle scale d'ingresso. La soluzione ideale per il rivestimento delle scale d'ingresso. Un pezzo speciale estremamente versatile, sicuro e funzionale, che non si rovina e mantiene intatto il colore con l'esposizione a sole, gelo e pioggia. Il gradino round grip, nel formato 30x60 ha la superficie antiscivolo e un bordo arrotondato che permette di realizzare scale in gres porcellanato in cui si sposano sicurezza e ricerca estetica.

This special piece is a perfect synthesis between high technology, style, comfort and safety of Italon porcelain stoneware. It is an ideal solution for the covering of the entrance zone. It is an extremely flexible, safe and functional special piece, which does not ruin and maintains unaltered the colour in contact with sunlight, frost and rain. A Round Step Grip 30x60 has an anti-slip surface and a rounded edge that allows to create safe and beautiful stairs in porcelain stoneware.

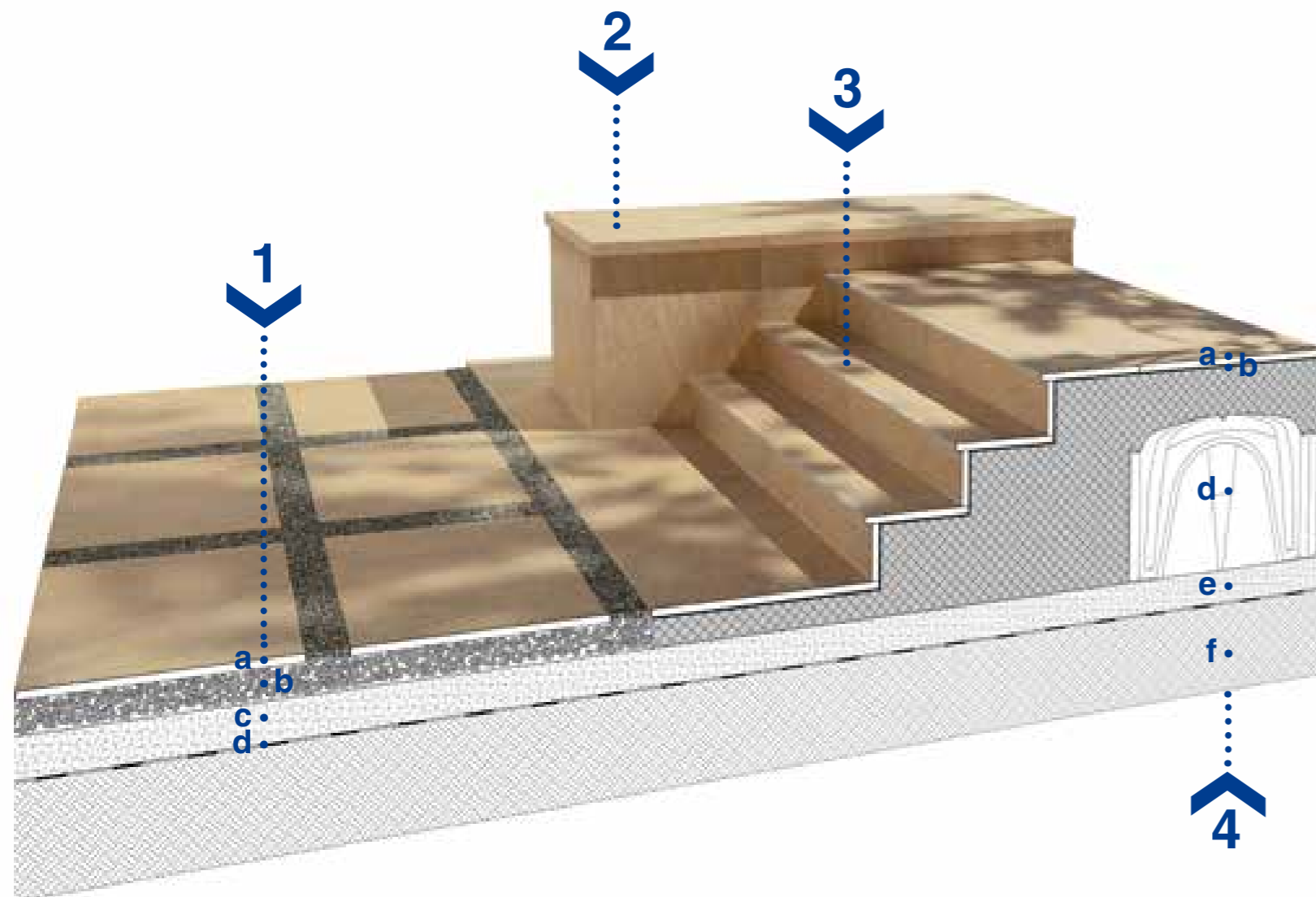

## 1 Укладка на гравий / Posa su ghiaia / Laying on gravel

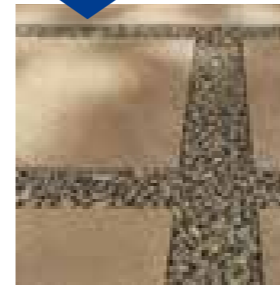

- a.** Керамогранит Дистрикт Сэнд X2  
Lastra in gres porcellanato District Sand X2  
Slab in porcelain stoneware District Sand X2
- b.** Дренажный слой из гравия 10см  
Strato drenante in ghiaia, sp. 10 cm  
Layer of water draining gravel, thk. 10 cm
- c.** Бетонная подготовка толщ. 10 см  
Magrone, sp. 10 cm  
Lean concrete, thk. 10 cm
- d.** Геотекстиль  
Strato di separazione in tessuto non tessuto  
Layer of nonwoven fabric

## 2 Ступень Угловая / Scalino Angolare / Step Corner



Ступень угловая правая и левая используются для покрытия подпорных стен

Scalino angolare sinistro e destro usati come coprimuro

Step Corner Right and Left used as top cover

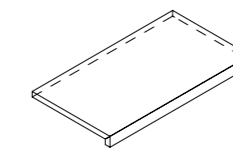

33x60 cm  
Ступень Фронтальная  
Scalino Frontale

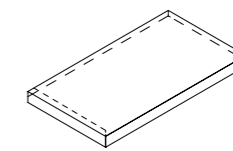

33x60 cm  
Ступень Угловая Левая  
Scalino Angolare SX

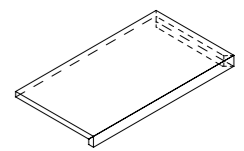

33x60 cm  
Ступень Угловая Правая  
Scalino Angolare DX

## 3 Ступень Закруглённая Грип / Gradino Round Grip / Step Round Grip

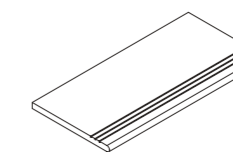
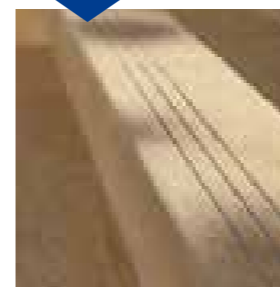

30x60 cm  
Ступень Закруглённая Грип  
Gradino Round Grip

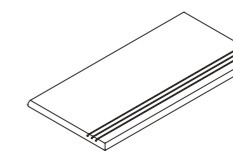

30x60 cm  
Ступень Закруглённая Грип Левая  
Gradino Round Grip SX

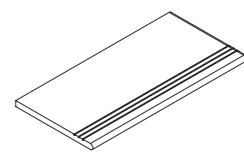

30x60 cm  
Ступень Закруглённая Грип Правая  
Gradino Round Grip DX

## 4 Укладка на стяжку / Posa su massetto / Laying on sub-floor

- a.** Керамогранит Дистрикт Сэнд X2  
Lastra in gres porcellanato District Sand X2  
Slab in porcelain stoneware District Sand X2
- b.** Клеевой слой, толщ. 5мм  
Strato di colla, sp. 5 mm  
Layer of adhesive for ceramic tiles, thk. 5 mm
- c.** Железобетонная стяжка  
Massetto in calcestruzzo armato  
Reinforced concrete screed
- d.** Опалубки для вентилируемых фундаментов  
Vespaio aerato con casseri modulari plastici  
Ventilation crawl space made with modular plastic framework
- e.** Бетонная подготовка, толщ. 10см  
Magrone, sp. 10 cm  
Lean concrete, thk. 10 cm
- f.** Strato di separazione in tessuto non tessuto  
Strato di separazione in tessuto non tessuto  
Layer of nonwoven fabric

## ДЕКОР ПАВОНЕ

DECORO PAVONE

DECOR PAVONE

Благодаря своей противоскользящей поверхности и повышенным техническим характеристикам декор Павоне – идеальное решение для оформления напольного покрытия в общественных местах, на площадях, в парках и на дачных участках. Этот элегантный декор создан для того, чтобы украсить любой экстерьер, придав пространству несравнимое очарование итальянского стиля.

Скамья, облицованная утолщенным керамогранитом X2 – это безупречное сочетание высочайших технических характеристик и превосходной эстетики керамогранита Italon.

Grazie alla sua superficie antiscivolo il decoro Pavone è la soluzione ideale per la realizzazione dei pavimenti in spazi pubblici, parchi, zone green e giardini. L'elegante decoro Pavone è creato per impreziosire le pavimentazioni esterne con un tocco di ineguagliabile stile italiano.

La panchina rivestita in gres porcellanato 2cm è la sintesi perfetta tra le elevate caratteristiche tecniche e qualità estetica del gres porcellanato Italon.

Thanks to its anti-slip surface, décor Pavone is an ideal solution for the flooring in public spaces, parks, green zones and gardens. The elegant decor Pavone is created to embellish outdoor floors with a touch of inimitable Italian style.

A bench covered with 2cm porcelain stoneware is a perfect synthesis between high technology, style, comfort and safety of Italon porcelain stoneware.

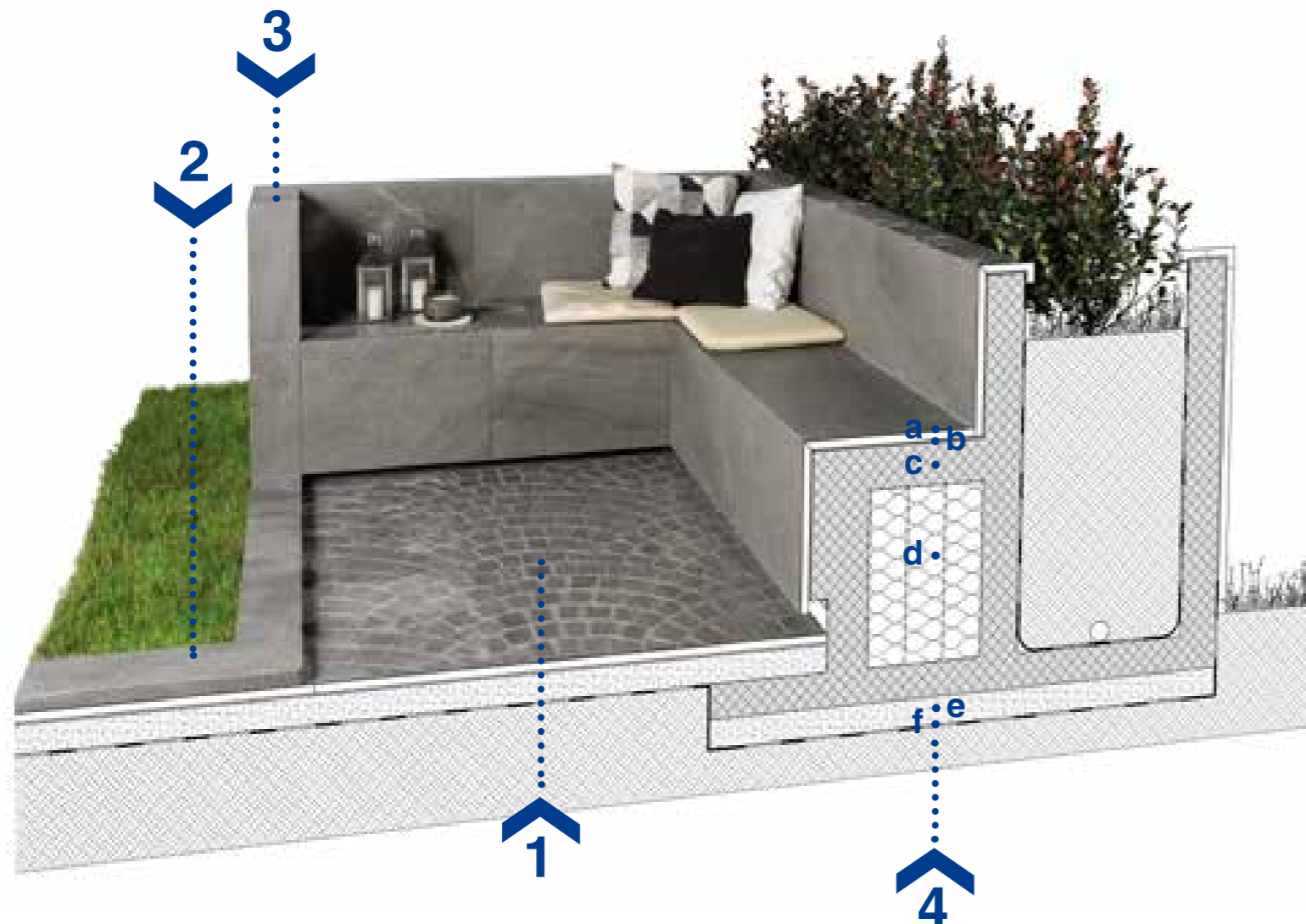

### 1 Декор Павоне Decoro Pavone / Fan tail

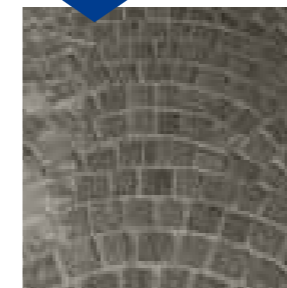

Мощение с укладкой "павлиний хвост"

Pavimentazione in pavè con posa a coda di pavone

Setts paving with fan tail pattern installation

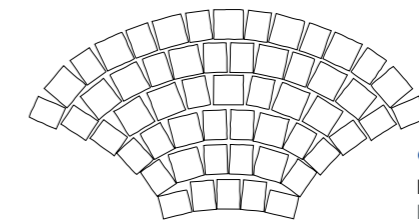

97x51 cm  
Павоне  
Pavone

### 2 Ступень угловая и фронтальная Scalino Angolare e Frontale / Step Corner and Step

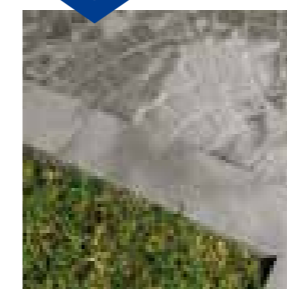

Ступень угловая правая, левая и фронтальная, разрезаны до необходимых размеров и используются в качестве бордюра

Scalini angolari sinistro, destro e frontale tagliati su misura e usati come cordolo

Step Corner Right, Step Corner Left and Step cut to size used as curb

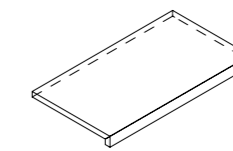

33x60 cm  
Ступень Фронтальная  
Scalino Frontale

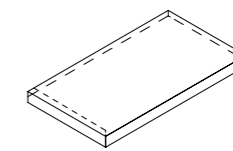

33x60 cm  
Ступень Угловая Левая  
Scalino Angolare SX

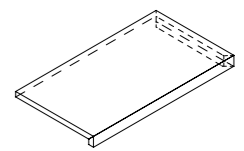

33x60 cm  
Ступень Угловая Правая  
Scalino Angolare DX

### 3 Плитка с кромкой 45° / Taglio lastra 45° / 45° joint slab



Плитка разрезана по размеру и ее кромка подрезана под углом 45° для элегантной облицовки спинки и подлокотников скамьи

Lastra tagliata e jollata per formare bracciolo e schienale della seduta

45° joint slab cut to form armrest and backrest of the seat.

### 4 Укладка плитки на элементы мебели Posa lastra su elementi d'arredo / Laying on outdoor furniture

**a.** Керамогранит Контемпора Карбон X2 толщ. 2 см в разных форматах и специальные изделия

Lastra in gres porcellanato Contempora Carbon X2 di vari formati e pezzi speciali  
Slab in porcelain stoneware Contempora Carbon X2 thk. 2 cm of various sizes and trim pieces

**b.** Клеевой слой, толщ. 5мм  
Strato di colla, sp. 5 mm  
Layer of adhesive for ceramic tiles, thk. 5 mm

**c.** Несущая конструкция из железобетона  
Struttura portante in calcestruzzo  
Load bearing structure in reinforced concrete

**d.** Материал для облегчения конструкции  
Materiale interno di alleggerimento  
Internal lightweight body

**e.** Бетонная подготовка, толщ. 10см  
Magrone, sp. 10 cm  
Lean concrete, thk. 10 cm

**f.** Геотекстиль  
Strato di separazione in tessuto non tessuto  
Layer of nonwoven fabric

# СПЕЦИАЛЬНЫЕ ИЗДЕЛИЯ

## PEZZI SPECIALI / TRIM PIECES

### Бортик с выемкой закруглённый Bordo Svasato Round / Curve Edge

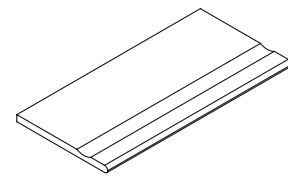

**30x60 cm**  
Бортик с Выемкой  
Закруглённый  
Bordo Svasato Round

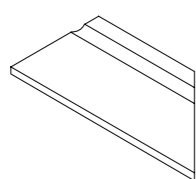

**30x60 cm**  
Бортик с Выемкой  
Закруглённый Левый  
Bordo Svasato Round SX

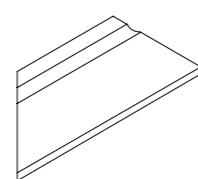

**30x60 cm**  
Бортик с Выемкой  
Закруглённый Правый  
Bordo Svasato Round DX

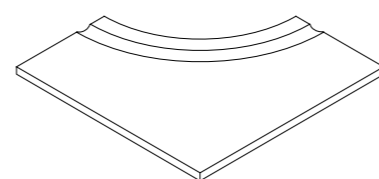
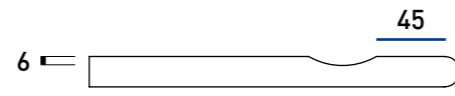

**60x60 cm**  
Бортик с Выемкой Угловой  
Закруглённый 30  
Bordo Svasato Angolare Round 30

### Бортик закруглённый Bordo Round / Round Edge

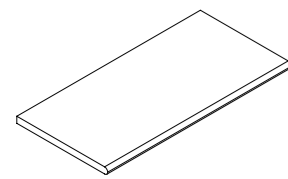

**30x60 cm**  
Бортик Закруглённый  
Bordo Round

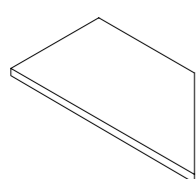

**30x60 cm**  
Бортик Закруглённый Левый  
Bordo Round SX

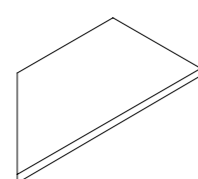

**30x60 cm**  
Бортик Закруглённый Правый  
Bordo Round DX

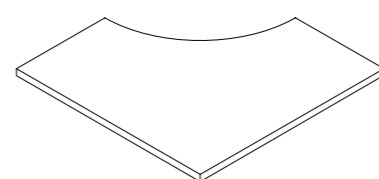
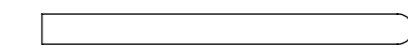

**60x60 cm**  
Бортик Угловой Закруглённый 30  
Bordo Angolare Round 30

### Ступень закруглённая грип Gradino Round Grip / Round Step Grip

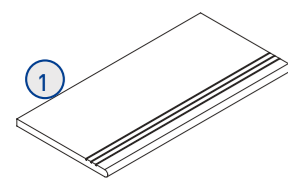

**30x60 cm**  
Ступень Закруглённая Грип  
Gradino Round Grip

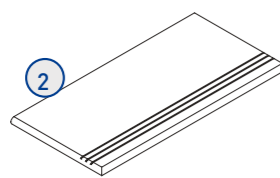

**30x60 cm**  
Ступень Закруглённая Грип Левая  
Gradino Round Grip SX

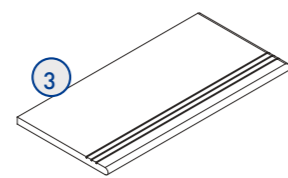

**30x60 cm**  
Ступень Закруглённая Грип Правая  
Gradino Round Grip DX

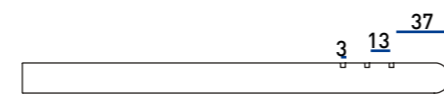
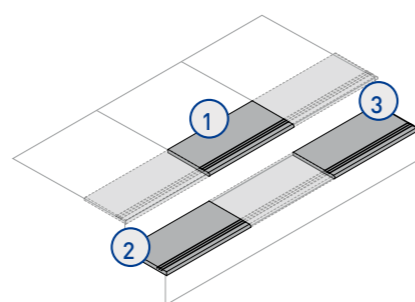

### Бортик грип Bordo Grip / Grip Edge

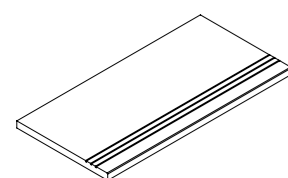

**30x60 cm**  
Бортик Грип  
Bordo Grip

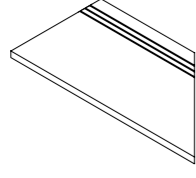

**30x60 cm**  
Бортик Грип Левый  
Bordo Grip SX

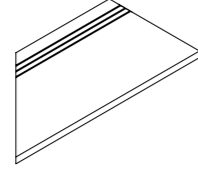

**30x60 cm**  
Бортик Грип Правый  
Bordo Grip DX

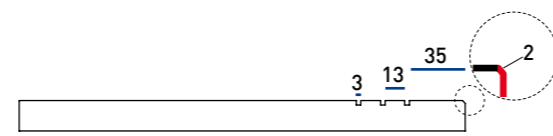

Полированный / Lucido

### Решётка Griglia / Stripe

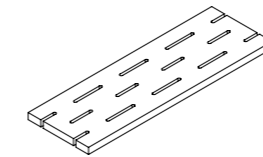

**20x60 cm**  
Решётка  
Griglia

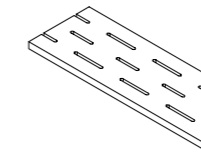

**20x60 cm**  
Решётка Левая  
Griglia SX

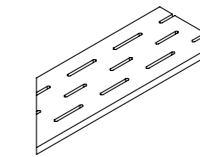

**20x60 cm**  
Решётка Правая  
Griglia DX

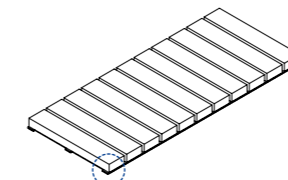

**25x60 cm**  
Решётка Стрим 20  
Griglia Stream 20

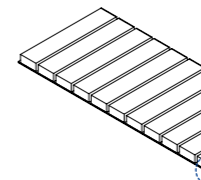

**25x60 cm**  
Решётка Левая Стрим 20  
Griglia Stream 20 SX

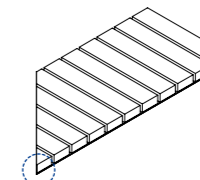

**25x60 cm**  
Решётка Правая Стрим 20  
Griglia Stream 20 DX

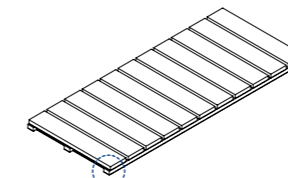
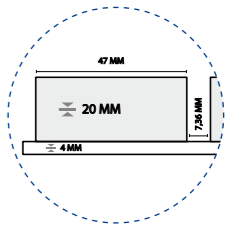

**25x60 cm**  
Решётка Стрим 10\*  
Griglia Stream 10\*

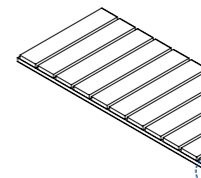

**25x60 cm**  
Решётка Левая Стрим 10\*  
Griglia Stream 10 SX\*

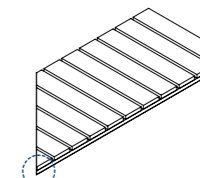

**25x60 cm**  
Решётка Правая Стрим 10\*  
Griglia Stream 10 DX\*

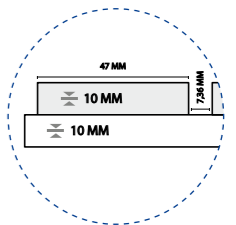

\* Решётка Стрим 10 доступна под заказ во всех цветах/типах поверхности гаммы ITALON 10 mm. Однако, ITALON рекомендует Решётку Стрим 10 с поверхностью грип или структурированная.

\* Griglia Stream 10 è disponibile su ordine in tutti i colori / finiture della gamma ITALON 10 mm. Tuttavia, ITALON consiglia Griglia Stream 10 in finitura grip o strutturato.

\* Grid Stream 10 is available on order in each color and finishing made by Italon 10mm. Otherwise Italon suggest grip or structured finishing of Grid Stream 10.

### Ступень Scalino / Step

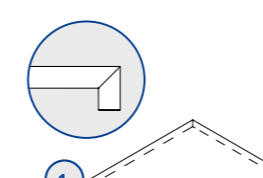

**33x60 cm**  
Ступень Фронтальная  
Scalino Frontale

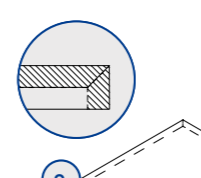

**33x60 cm**  
Ступень Угловая Левая  
Scalino Angolare SX

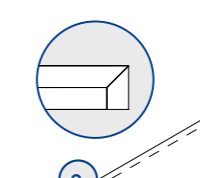

**33x60 cm**  
Ступень Угловая Правая  
Scalino Angolare DX

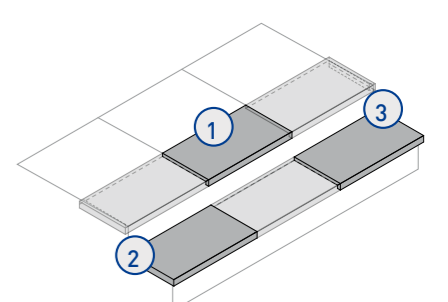

### Декоры Decori / Decors

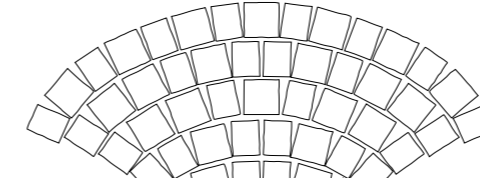

**97x51 cm**  
Павоне  
Pavone

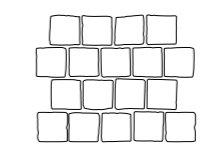

**26,3x33 cm**  
Блок  
Blocks

По запросу клиента возможно предоставление нестандартных специальных изделий  
Su specifica richiesta del cliente sono disponibili anche pezzi speciali fuori standard  
Other non-standard special pieces are available on request

Все специальные элементы линейки X2 доступны на заказ для всех изделий гаммы.  
Tutti i pezzi speciali a corredo di X2 sono disponibili su ordinazione per tutti i prodotti in gamma.  
All trim tiles in the X2 kit are available to order for all products of the range.

	Дженезис X2 Genesis X2		Скайлайн X2 Skyline X2	Эверстоун X2 Everstone X2	Клаймб X2 Climb X2		
	Сатурн Грей Saturn Grey	Юпитер Силвер Jupiter Silver	Клауд Cloud	Дезерт Desert	Айс Ice	Роуп Rope	Рок Rock
<b>Бортик с выемкой закруглённый</b> Bordo Svasato Round / Curve Edge							
	30x60 cm Бортик с Выемкой Закруглённый Bordo Svasato Round	•	-	•		•	
	30x60 cm Бортик с Выемкой Закруглённый Левый Bordo Svasato Round SX	•	-	•		•	
	30x60 cm Бортик с Выемкой Закруглённый Правый Bordo Svasato Round DX	•	-	•		•	
	60x60 cm Бортик с Выемкой Угловой Закруглённый 30 Bordo Svasato Angolare Round 30	•	-	•		•	
<b>Бортик закруглённый</b> Bordo Round / Round Edge							
	30x60 cm Бортик Закруглённый Bordo Round	•	-	•		•	
	30x60 cm Бортик Закруглённый Левый Bordo Round SX	•	-	•		•	
	30x60 cm Бортик Закруглённый Правый Bordo Round DX	•	-	•		•	
	60x60 cm Бортик Угловой Закруглённый 30 Bordo Angolare Round 30	•	-	•		•	
<b>Ступень закруглённая грип</b> Gradino Round Grip / Round Step Grip							
	30x60 cm Ступень Закруглённая Грип Gradino Round Grip	•	-	•		•	
	30x60 cm Ступень Закруглённая Грип Левая Gradino Round Grip SX	•	-	•		•	
	30x60 cm Ступень Закруглённая Грип Правая Gradino Round Grip DX	•	-	•		•	
<b>Бортик грип</b> Bordo Grip / Grip Edge							
	30x60 cm Бортик Грип Bordo Grip	•	•	•		•	
	30x60 cm Бортик Грип Левый Bordo Grip SX	•	•	•		•	
	30x60 cm Бортик Грип Правый Bordo Grip DX	•	•	•		•	

Материя X2 Materia X2		Контемпора X2 Contempora X2		Нл-Вуд X2 NL- Wood X2		Глоуб X2 Globe X2	Манетик X2 Magnetique X2		Дистрикт X2 District X2	
Магнезио Magnesio	Титанио Titanio	Пур Pure	Карбон Carbon	Олив Olive	Пэппер Pepper	Петрол Petrol	Минерал Уайт Mineral White	Петрол Дарк Petrol Dark	Сэнд Sand	Эмеральд Emerald
•			•	-		•		•		•
•			•	-		•		•		•
•			•	-		•		•		•
•			•	-		•		•		•
•			•	-		•		•		•
•			•	-		•		•		•
•			•	-		•		•		•
•			•	-		•		•		•
•			•	-		•		•		•
•			•	-		•		•		•
•			•	-		•		•		•
•			•	-		•		•		•



		Дженезис X2 Genesis X2		Скайлайн X2 Skyline X2	Эверстоун X2 Everstone X2	Клаймб X2 Climb X2		
		Сатурн Грей Saturn Grey	Юпитер Силвер Jupiter Silver	Клауд Cloud	Дезерт Desert	Айс Ice	Роуп Rope	Рок Rock
<b>Решётка</b> Griglia / Stripe								
	20x60 cm Решётка Griglia	•	-	•	-	-	-	•
	20x60 cm Решётка Левая Griglia SX	•	-	•	-	-	-	•
	20x60 cm Решётка Правая Griglia DX	•	-	•	-	-	-	•
	25x60 cm Решётка Стрим 20 Griglia Stream 20	•	-	•	-	-	-	•
	25x60 cm Решётка Левая Стрим 20 Griglia Stream 20 SX	•	-	•	-	-	-	•
	25x60 cm Решётка Правая Стрим 20 Griglia Stream 20 DX	•	-	•	-	-	-	•
<small>* Решётка Стрим 10 доступна под заказ во всех цветах/типах поверхности гаммы ITALON 10 mm. Однако, ITALON рекомендует Решётку Стрим 10 с поверхностью грип или структурированная.                      * Griglia Stream 10 è disponibile su ordine in tutti i colori / finiture della gamma ITALON 10 mm. Tuttavia, ITALON consiglia Griglia Stream 10 in finitura grip o strutturato.                      * Grid Stream 10 is available on order in each color and finishing made by Italon 10mm. Otherwise Italon suggest grip or structured finishing of Grid Stream 10.</small>								
	25x60 cm Решётка Стрим 10* Griglia Stream 10*	•	-	-	-	-	-	•
	25x60 cm Решётка Левая Стрим 10* Griglia Stream 10 SX*	•	-	-	-	-	-	•
	25x60 cm Решётка Правая Стрим 10* Griglia Stream 10 DX*	•	-	-	-	-	-	•
<b>Ступень</b> Scalino / Step								
	33x60 cm Ступень Фронтальная Scalino Frontale	•	•	•	•	-	-	•
	33x60 cm Ступень Угловая Левая Scalino Angolare SX	•	•	•	•	-	-	•
	33x60 cm Ступень Угловая Правая Scalino Angolare DX	•	•	•	•	-	-	•
<b>Декоры</b> Decor / Decors								
	97x51 cm Павоне Pavone	•	-	•	-	-	-	•
	26,3x33 cm Блок Blocks	•	-	•	-	-	-	•

Материя X2 Materia X2		Контемпора X2 Contempora X2		Нл-Вуд X2 NL- Wood X2		Глоуб X2 Globe X2	Манетик X2 Magnetique X2		Дистрикт X2 District X2	
Магнезио Magnesio	Титанио Titanio	Пур Pure	Карбон Carbon	Олив Olive	Пэппер Pepper	Петрол Petrol	Минерал Уайт Mineral White	Петрол Дарк Petrol Dark	Сэнд Sand	Эмеральд Emerald
•	•	-	•	-	-	•	•	•	•	•
•	•	-	•	-	-	•	•	•	•	•
•	•	-	•	-	-	•	•	•	•	•
•	•	-	•	-	-	•	•	•	•	•
•	•	-	•	-	-	•	•	•	•	•
•	•	-	•	-	-	•	•	•	•	•
•	•	-	•	-	-	•	•	•	•	•
•	•	-	•	-	-	•	•	•	•	•
•	•	-	•	-	-	•	•	•	•	•
•	•	-	•	-	-	•	•	•	•	•
•	•	-	•	-	-	•	•	•	•	•
•	•	-	•	-	-	•	•	•	•	•
•	•	-	•	-	-	•	•	•	•	•
•	•	-	•	-	-	•	•	•	•	•

# ПОЛНАЯ ГАММА РЕШЕНИЙ

UNA GAMMA COMPLETA / A COMPLETE RANGE

# 05

Гамма X2 доступна в едином реттифицированном калибре в формате 60x60. Разнообразные рисунки и типы поверхности, включая имитацию дерева и камня, позволяют создать на улице и в бассейнах предельно натуральные и невероятно стойкие покрытия.

X2 presenta una gamma composta da numerose referenze disponibili nel formato 60x60 rettificato monocalibro. Diversi effetto di superficie, tra cui legno e pietra, consentono di portare in esterno e nei progetti piscina soluzioni naturali e resistenti.

X2 features a range made up of numerous pieces available in the 60x60 rectified single work size. Various surface effects, including wood-effect and stone-effect, means being able to bring natural resistant solutions to designs for the outdoors and in swimming-pools.

# GENESIS

Дженезис Сатурн Грэй X2 / Genesis Saturn Grey X2



Дженезис Юпитер Силвер X2 / Genesis Jupiter Silver X2



Имеющиеся форматы  
Formati disponibili  
Available sizes

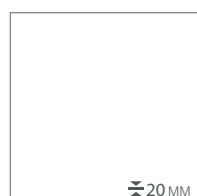

60x60 см



ТЕХНИЧЕСКИЕ ХАРАКТЕРИСТИКИ: смотри таблицу со стр. 60  
CARATTERISTICHE TECNICHE: vedi da pag. 60  
TECHNICAL FEATURES: see from page 60

КЕРАМОГРАНИТ ОКРАШЕННЫЙ В МАССЕ РЕТТИФИЦИРОВАННЫЙ , В ЕДИНОМ КАЛИБРЕ  
GRES PORCELLANATO COLORATO IN MASSA - RETTIFICATO MONOCALIBRO  
FULL BODY COLOURED PORCELAIN STONEWARE - RECTIFIED MONOCALIBER

# SKYLINE



Скайлайн Клауд X2 / Skyline Cloud X2



Имеющиеся форматы  
Formati disponibili  
Available sizes

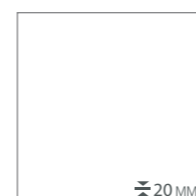

60x60 см



ТЕХНИЧЕСКИЕ ХАРАКТЕРИСТИКИ: смотри таблицу со стр. 60  
CARATTERISTICHE TECNICHE: vedi da pag. 60  
TECHNICAL FEATURES: see from page 60

КЕРАМОГРАНИТ ОКРАШЕННЫЙ В МАССЕ РЕТТИФИЦИРОВАННЫЙ , В ЕДИНОМ КАЛИБРЕ  
GRES PORCELLANATO COLORATO IN MASSA - RETTIFICATO MONOCALIBRO  
FULL BODY COLOURED PORCELAIN STONEWARE - RECTIFIED MONOCALIBER

Эверстоун Дезерт X2 / Everstone Desert X2



Имеющиеся форматы  
Formati disponibili  
Available sizes

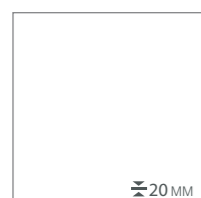

60x60 см



ТЕХНИЧЕСКИЕ ХАРАКТЕРИСТИКИ: смотри таблицу со стр. 60  
CARATTERISTICHE TECNICHE: vedi da pag. 60  
TECHNICAL FEATURES: see from page 60

КЕРАМОГРАНИТ ОКРАШЕННЫЙ В МАССЕ РЕТТИФИЦИРОВАННЫЙ , В ЕДИНОМ КАЛИБРЕ  
GRES PORCELLANATO COLORATO IN MASSA - RETTIFICATO MONOCALIBRO  
FULL BODY COLOURED PORCELAIN STONEWARE - RECTIFIED MONOCALIBER

Клаймб Айс X2 / Climb Ice X2



Имеющиеся форматы  
Formati disponibili  
Available sizes



60x60 см



ТЕХНИЧЕСКИЕ ХАРАКТЕРИСТИКИ: смотри таблицу со стр. 60  
CARATTERISTICHE TECNICHE: vedi da pag. 60  
TECHNICAL FEATURES: see from page 60

КЕРАМОГРАНИТ ОКРАШЕННЫЙ В МАССЕ РЕТТИФИЦИРОВАННЫЙ , В ЕДИНОМ КАЛИБРЕ  
GRES PORCELLANATO COLORATO IN MASSA - RETTIFICATO MONOCALIBRO  
FULL BODY COLOURED PORCELAIN STONEWARE - RECTIFIED MONOCALIBER

Клаймб Роуп X2 / Climb Rope X2



Клаймб Рок X2 / Climb Rock X2



Материя Магнезио X2 / Materia Magnesio X2



Материя Титанио X2 / Materia Titanio X2



Имеющиеся форматы  
Formati disponibili  
Available sizes

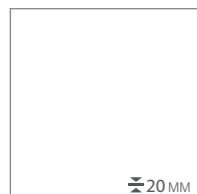

60x60 см

 R 11 A+B+C

 V3  
НЕОДНОРОДНЫЙ

ТЕХНИЧЕСКИЕ ХАРАКТЕРИСТИКИ: смотри таблицу со стр. 60  
CARATTERISTICHE TECNICHE: vedi da pag. 60  
TECHNICAL FEATURES: see from page 60

КЕРАМОГРАНИТ ОКРАШЕННЫЙ В МАССЕ РЕТТИФИЦИРОВАННЫЙ , В ЕДИНОМ КАЛИБРЕ  
GRES PORCELLANATO COLORATO IN MASSA - RETTIFICATO MONOCALIBRO  
FULL BODY COLOURED PORCELAIN STONWARE - RECTIFIED MONOCALIBER

Контемпора Пур X2 / Contempora Pure X2



Контемпора Карбон X2 / Contempora Carbon X2



Имеющиеся форматы  
Formati disponibili  
Available sizes

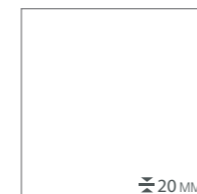

60x60 см

 R 12 A+B+C

 V2  
ЛЕГКАЯ  
НЕОДНОРОДНОСТЬ

ТЕХНИЧЕСКИЕ ХАРАКТЕРИСТИКИ: смотри таблицу со стр. 60  
CARATTERISTICHE TECNICHE: vedi da pag. 60  
TECHNICAL FEATURES: see from page 60

КЕРАМОГРАНИТ ОКРАШЕННЫЙ В МАССЕ РЕТТИФИЦИРОВАННЫЙ , В ЕДИНОМ КАЛИБРЕ  
GRES PORCELLANATO COLORATO IN MASSA - RETTIFICATO MONOCALIBRO  
FULL BODY COLOURED PORCELAIN STONWARE - RECTIFIED MONOCALIBER

Нл-Вуд Олив X2 / NL-Wood Olive X2



Нл-Вуд Пэппер X2 / NL-Wood Pepper X2



Имеющиеся форматы  
Formati disponibili  
Available sizes

20 мм

60x60 см

Глоб Петрол X2 / Globe Petrol X2



Имеющиеся форматы  
Formati disponibili  
Available sizes

20 мм

60x60 см



ТЕХНИЧЕСКИЕ ХАРАКТЕРИСТИКИ: смотри таблицу со стр. 60  
CARATTERISTICHE TECNICHE: vedi da pag. 60  
TECHNICAL FEATURES: see from page 60

КЕРАМОГРАНИТ ОКРАШЕННЫЙ В МАССЕ РЕТИФИЦИРОВАННЫЙ , В ЕДИНОМ КАЛИБРЕ  
GRES PORCELLANATO COLORATO IN MASSA - RETTIFICATO MONOCALIBRO  
FULL BODY COLOURED PORCELAIN STONEWARE - RECTIFIED MONOCALIBER



ТЕХНИЧЕСКИЕ ХАРАКТЕРИСТИКИ: смотри таблицу со стр. 60  
CARATTERISTICHE TECNICHE: vedi da pag. 60  
TECHNICAL FEATURES: see from page 60

КЕРАМОГРАНИТ ОКРАШЕННЫЙ В МАССЕ РЕТИФИЦИРОВАННЫЙ , В ЕДИНОМ КАЛИБРЕ  
GRES PORCELLANATO COLORATO IN MASSA - RETTIFICATO MONOCALIBRO  
FULL BODY COLOURED PORCELAIN STONEWARE - RECTIFIED MONOCALIBER

# MAGNETIQUE

Манетик Минерал Уайт X2 / Magnetique Mineral White X2



Манетик Петрол Дарк X2 / Magnetique Petrol Dark X2



Имеющиеся форматы  
Formati disponibili  
Available sizes

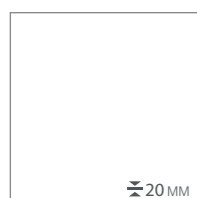

60x60 см

 R 11 A+B+C

 V4  
СИЛЬНАЯ  
НЕОДНОРОДНОСТЬ

ТЕХНИЧЕСКИЕ ХАРАКТЕРИСТИКИ: смотри таблицу со стр. 60  
CARATTERISTICHE TECNICHE: vedi da pag. 60  
TECHNICAL FEATURES: see from page 60

КЕРАМОГРАНИТ ОКРАШЕННЫЙ В МАССЕ РЕТТИФИЦИРОВАННЫЙ , В ЕДИНОМ КАЛИБРЕ  
GRES PORCELLANATO COLORATO IN MASSA - RETTIFICATO MONOCALIBRO  
FULL BODY COLOURED PORCELAIN STONWARE - RECTIFIED MONOCALIBER

# DISTRICT



Дистрикт Сэнд X2 / District Sand X2



Дистрикт Эмеральд X2 / District Emerald X2



Имеющиеся форматы  
Formati disponibili  
Available sizes



60x60 см

 R 11 A+B+C

 V3  
НЕОДНОРОДНЫЙ

ТЕХНИЧЕСКИЕ ХАРАКТЕРИСТИКИ: смотри таблицу со стр. 60  
CARATTERISTICHE TECNICHE: vedi da pag. 60  
TECHNICAL FEATURES: see from page 60

КЕРАМОГРАНИТ ОКРАШЕННЫЙ В МАССЕ РЕТТИФИЦИРОВАННЫЙ , В ЕДИНОМ КАЛИБРЕ  
GRES PORCELLANATO COLORATO IN MASSA - RETTIFICATO MONOCALIBRO  
FULL BODY COLOURED PORCELAIN STONWARE - RECTIFIED MONOCALIBER

# ТЕХНИЧЕСКИЕ ХАРАКТЕРИСТИКИ

# 06

## CARATTERISTICHE TECNICHE / TECHNICAL FEATURES



### ОПРЕДЕЛЕНИЕ СКОЛЬЗКОСТИ (R) DIN 51130

Для каких продуктов: Гомогенный керамический гранит и керамогранит, окрашенный в массу, обозначение UGL  
Устойчивость к скольжению при ходьбе в обуви - важная характеристика для безопасности и здоровья пользователя помещения с керамическим покрытием.

Коэффициенты скользкости, с обозначением R классифицируют продукты в соответствии со спецификой предназначения и указывают по возрастающей степень опасности в основном для промышленных и коммерческих пространств.

В этом испытании оператор размещается на горизонтальной поверхности, покрытой керамическими плитками с нанесенным на нее маслом. Эта поверхность наклоняется до тех пор, пока оператор в специальной обуви не начинает скользить. Следующая ниже классификация выполнена, исходя из угла наклона облицованной поверхности, при котором начинается скольжение:

### DETERMINAZIONE DELLA SCIVOLosità (R) - DIN 51130

Per quali prodotti: Gres porcellanato colorato in massa e tutta massa denominato UGL.

La resistenza allo scivolamento a piedi calzati è una caratteristica che coinvolge la sicurezza e la salute degli utilizzatori della pavimentazione ceramica.

I coefficienti di scivolosità indicati dal valore R classificano i prodotti secondo le esigenze specifiche delle destinazioni d'uso, indicate secondo un ordine crescente di pericolosità, con riferimento soprattutto agli ambienti industriali e commerciali. In questa prova, un operatore viene collocato su un piano orizzontale rivestito di piastrelle cosparse d'olio. Tale piano viene inclinato sino a quando l'operatore provvisto di calzature specifiche inizia a scivolare. La classificazione conseguente è stabilita dall'angolo di inclinazione del piano rivestito

nell'istante di scivolamento.

### SLIPPERINESS (R) - DIN 51130

For products: Full-body and full-body coloured porcelain stoneware classified UGL.

Antislip properties for shod feet is a characteristic that affects the health and safety of the users of ceramic floor coverings. The antislip coefficients indicated by the R value classify products in relation to the specific needs of their intended use, in increasing order of slipperiness with reference to industrial and commercial environments in particular.

In this test, an operator stands on a horizontal tiled surface that has been oiled. The operator, wearing special footwear, remains on the surface while it is being tilted until he begins to slip. The following classification is determined by the angle of the tiled surface when he starts slipping:

УГОЛ НАКЛОНА ANGOLO DI INCLINAZIONE ANGLE	КЛАССИФИКАЦИЯ CLASSIFICAZIONE CLASSIFICATION	ПРЕДНАЗНАЧЕНИЕ DESTINAZIONE D'USO INTENDED USE
$a < 6^\circ$	Не классифицированы Non classificate Not classified	Домашние и коммерческие помещения с внутренним доступом Ambienti domestici e commerciali con accesso interno Indoor residential and commercial with internal access
$6^\circ \leq a \leq 10^\circ$	R9	Входная зона и лестницы с доступом с улицы Zone ingresso e scale con accesso dall'esterno Indoor areas, entrances and staircases with outdoor access
$10^\circ \leq a \leq 19^\circ$	R10	Зоны общего пользования со средней влажностью (санузлы, гараж) Zone comuni mediamente umide (bagni, garage) Communal areas with moisture (showers, garages)
$19^\circ \leq a \leq 27^\circ$	R11	Рабочие пространства, лаборатории с большим присутствием воды Ambienti di lavoro, laboratori, con forte presenza di acqua Working environments with large amounts of water, laboratories
$27^\circ \leq a \leq 35^\circ$	R12	Рабочие пространства, с присутствием скользких веществ Ambienti di lavoro con presenza di sostanze scivolose Working environments using slippery substances
$a > 35^\circ$	R13	Среда с большим присутствием масел и жиров Ambienti con forte presenza di oli e grassi Environments with large quantities of oils and fats



### ОПРЕДЕЛЕНИЕ СКОЛЬЗКОСТИ - DIN 51097

Для каких продуктов: Гомогенный керамический гранит и керамогранит, окрашенный в массу, обозначение UGL  
Устойчивость к скольжению определяет соответствие плитки для укладки в местах, где ходят без обуви, т.е. бассейны, центры красоты, раздевалки и т.д., и от этой характеристики зависит безопасность применения керамической плитки для здоровья пользователей. На горизонтальной поверхности уложенная плитка покрывается специальным увлажняющим раствором.

Поверхность наклоняется до тех пор, когда оператор (который шагает без обуви) начинает скользить; углы наклона при которых начинается скольжение, образуют следующую классификацию:

### DETERMINAZIONE DELLA SCIVOLosità - DIN 51097

Per quali prodotti: Gres porcellanato colorato in massa e tutta massa denominato UGL.

Questa resistenza allo scivolamento è un procedimento che stabilisce la conformità delle mattonelle per la posa in locali dove si cammina a piedi scalzi quali piscine, wellness, spogliatoi etc. e coinvolge la sicurezza e la salute degli utilizzatori della pavimentazione ceramica.

Su un piano orizzontale, le piastrelle posate vengono bagnate con una soluzione (1 g/l di agente bagnante + acqua). Il piano viene inclinato sino a quando l'operatore (che cammina a piedi nudi) inizia a scivolare; gli angoli corrispondenti allo scivolamento determinano la seguente classificazione:

### SLIPPERINESS - DIN 51097

For products: Full-body and full-body coloured porcelain stoneware classified UGL.

This slip resistance test method is a procedure that establishes tiles' compliance with the requirements for installation in premises where people walk around barefoot, such as swimming-pools, spas, changing-rooms, etc.

This property affects the health and safety of the users of ceramic floor coverings. The tiles are fitted on a horizontal surface and are wet with a solution (1 g/l of wetting agent + water). The operator (who is barefoot), stands on the surface while it is being tilted until he begins to slip: the angle when the slipping starts determines the following classification:

УГОЛ НАКЛОНА ANGOLO DI INCLINAZIONE ANGLE	КЛАССИФИКАЦИЯ CLASSIFICAZIONE CLASSIFICATION	ПРЕДНАЗНАЧЕНИЕ DESTINAZIONE D'USO INTENDED USE
$a < 12^\circ$	Не классифицированы Non classificate Not classified	Домашние и коммерческие помещения с внутренним доступом Ambienti domestici e commerciali con accesso interno Indoor residential and commercial with internal access
$12^\circ \leq a \leq 18^\circ$	A	Раздевалки, зоны для ходьбы без обуви и т.д. Spogliatoi, zone di accesso a piedi nudi etc Changing-rooms, barefoot access zones, etc
$18^\circ \leq a \leq 24^\circ$	B (A+B)	Душевые, бортики бассейнов и др. Docce, bordi piscina, etc Showers, edges of swimming-pools etc
$a \leq 24^\circ$	C (A+B+C)	Подводная часть наклонных поверхностей бассейнов, лестницы под водой, зоны с возможным присутствием стоячей воды Bordi di piscine in pendenza ma sott'acqua, scale sommerse, zone con possibilità di acqua stagnante Underwater sloping swimming-pool edges, submerged steps, zones where water may stagnate

Имеющиеся на предприятии показатели относительно натуральной отделки изделий и показатели тестов, выполненных внешними авторизованными лабораториями; Компания Italon готова подвергнуть тестированию любую партию, которую намереваетесь приобрести. Valori relativi alla finitura strutturata del prodotto e a test effettuati da laboratori esterni accreditati, disponibili in azienda; Italon si rende disponibile alla verifica dell'eventuale lotto interessato all'acquisto. Values relevant to the natural finishing of the product and to tests carried out by external certified laboratories, available in the company; Italon makes itself available for any verification of purchased lots.



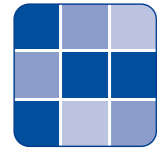

### VSHADE – РАСХОЖДЕНИЕ В ЦВЕТОВЫХ ОТТЕНКАХ ПЛИТКИ (СТОНАЛИЗАЦИЯ)

Под термином “стонализация” понимается хроматическое и/или поверхностное расхождение, которое наблюдается между плитками одной коллекции.

В частности, было установлено четыре класса цветовых расхождений, по которым классифицируются различные коллекции:

#### VSHADE - STONALIZZAZIONE DELLE PIASTRELLE

Per “stonalizzazione” si intende la variazione cromatica e/o superficiale che intercorre tra le piastrelle di una stessa collezione.

In particolare, sono state stabilite quattro classi di stonalizzazione entro le quali sono classificate le diverse collezioni:

#### VSHADE - TILE SHADE VARIATION

The term “shade variation” is the difference in the colour and/or surface you see with the tiles in any one collection.

There are four categories of variations in shading and the various collections are classed with one of these:

<p><b>V1</b> ОДНОРОДНЫЙ</p>	<p><b>V1 – ОДНОРОДНЫЙ</b> Окраска плиток одинаковая, расхождения между плитками минимальные и почти незаметные.</p>	<p>V1 – Aspetto Uniforme La colorazione delle piastrelle è uniforme, le differenze tra le varie piastrelle sono minime e quasi impercettibili.</p>	<p>V1 – Uniform Appearance The colour of the tiles is uniform. Differences among pieces from the same production run are minimal.</p>
<p><b>V2</b> ЛЕГКАЯ НЕОДНОРОДНОСТЬ</p>	<p><b>V2 – ЛЕГКАЯ НЕОДНОРОДНОСТЬ</b> Расхождение оттенков и структуры явно видимые, но хроматическое отклонение происходит внутри одного базового цвета. Окраска плитки в основном однородная, но с присутствием тональных оттенков.</p>	<p>V2 – Variazione Minima Differenze di tono e struttura sono chiaramente visibili, il gioco cromatico si muove però su un colore di fondo specifico. La colorazione delle piastrelle è sostanzialmente uniforme, pur con la presenza di sfumature tono su tono.</p>	<p>V2 – Slight Variation Clearly distinguishable differences in texture and/or pattern within similar colors. The colour of the tiles is basically uniform with some shading in similar tones.</p>
<p><b>V3</b> НЕОДНОРОДНЫЙ</p>	<p><b>V3 – НЕОДНОРОДНЫЙ</b> Видимые цвета и структура плитки могут дать лишь общее представление о хроматическом рисунке, который должен сформироваться. Например, один цвет, едва заметный на одной плитке, может стать доминирующим на другой из той же партии. Продукт специально сделан с умеренной хроматической вариацией для воссоздания оригинальных прожилок природных материалов или для создания винтажного, состаренного эффекта или особой характеристики материи.</p>	<p>V3 – Variazione Moderata Colori e strutture visibili su una piastrella possono dare solo un'indicazione generale del gioco cromatico che si andrà a comporre. Così un colore appena accennato su una piastrella potrà essere il colore dominante di un'altra piastrella della stessa partita. Il prodotto è volutamente caratterizzato da una moderata variazione cromatica dovuta alle venature originali dei materiali naturali, o prodotta per suggerire effetti vintage, di usura o di particolare matericità.</p>	<p>V3 – Moderate Variation While the colors present on a single piece of tile will be expected on the other tiles, the amount of colors on each piece may vary significantly. For example “that little bit of color” on one piece of tile may be the primary color on the next piece. The product has deliberately moderate variation in the shading, resulting from the original grain or veining of the natural materials, or produced to suggest vintage effects, an aged look or a particular texture.</p>
<p><b>V4</b> СИЛЬНАЯ НЕОДНОРОДНОСТЬ</p>	<p><b>V4 – СИЛЬНАЯ НЕОДНОРОДНОСТЬ</b> Плитки могут полностью различаться по окраске между собой, с максимальной степенью расхождения. Общий цветовой рисунок уложенной поверхности получается уникальным и оригинальным. Контрастные цветовые переходы заимствованы у природных материалов или у культурных объектов.</p>	<p>V4 – Variazione Sostanziale Le piastrelle possono presentare colori completamente diversi una dall'altra, con un grado di variabilità massimo. Il gioco cromatico complessivo sulla superficie posata è unico ed originale. Gli evidenti giochi di contrasti descrivono i riferimenti naturali e culturali dai quali le collezioni traggono ispirazione.</p>	<p>V4 – Substantial Variation Random color differences from tile to tile, so that one tile may have totally different colors from that of other tiles. Thus the final installation will be unique. The evident contrasts are used to depict the natural and cultural references that inspired the collections.</p>

### КЕРАМОГРАНИТ ОКРАШЕННЫЙ В МАССЕ ПЕТТИФИЦИРОВАННЫЙ, В ЕДИНОМ КАЛИБРЕ GRES PORCELLANATO COLORATO IN MASSA - FULL BODY COLOURED PORCELAIN STONEWARE

Классификация по EN 14411 ISO 13006, приложение G, группа B1A с E ≤ 0,5% UGL

Classificazione secondo EN 14411 ISO 13006 annesso G gruppo B1A con E ≤ 0,5% UGL

Classification in accordance with EN 14411 ISO 13006 annex G standards B1A with E ≤ 0,5% UGL

	ТЕХНИЧЕСКИЕ ХАРАКТЕРИСТИКИ CARATTERISTICA TECNICA TECHNICAL FEATURE	НОРМА NORMA NORM	СРЕДНИЙ ПОКАЗАТЕЛЬ “ITALON” VALORE MEDIO “ITALON” AVERAGE “ITALON” VALUE
	Размер Dimensione Size	ISO 10545-2	Соответствует Conforme In accordance
	Водопоглощение* Assorbimento % d'acqua* Water absorption*	ISO 10545-3	≤ 0,1%
	Прочность при изгибе* Resistenza alla flessione* Bending strength*	ISO 10545-4	≥ 50 N/mm <sup>2</sup>
	Разрушающее усилие Sforzo di rottura Breaking strength	ISO 10545-4	S > 10000 N
	Статическая нагрузка Carico statico Static load capacity	UNI EN 12825:2003	Центр / Centro / Centre: ≥ 8.5 60x60
			Середина грани / Centro lato / Side centre: ≥ 8.5 60x60
			Диагональ / Diagonale / Diagonal: ≥ 8.5 60x60
	Стойкость к глубокому истиранию* Resistenza all'abrasione profonda* Deep scratch resistance*	ISO 10545-6	≤ 145 mm <sup>3</sup>
	Коэффициент линейного термического расширения Coefficiente di dilatazione termica lineare Thermal linear expansion coefficient	ISO 10545-8	≤ 7 MK <sup>-1</sup>
	Стойкость к перепадам температур Resistenza agli sbalzi termici Thermal shock resistance	ISO 10545-9	Стойкий Resistente Resistant
	Расширение под воздействием влаги Dilatazione all'umidità Expansion in humidity	ISO 10545-10	≤ 0,1 (mm/m)
	Морозостойкость Resistenza al gelo Frost resistance	ISO 10545-12	Стойкий Resistente Resistant
	Стойкость к воздействию химических веществ* Resistenza all'attacco chimico* Resistance to chemical attack*	ISO 10545-13	Стойкий Resistente Resistant
	Стойкость к образованию пятен Resistenza alle macchie Resistance to stains	ISO 10545-14	Соответствует Conforme In accordance
	Номинальная толщина Spessore nominale Nominal thickness	ISO 10545-2	60x60 см - 20 мм

\* Средние показатели по двум последним годам производства. Valori medi riferiti agli ultimi due anni di produzione. Average values referred to the last two years production.  
\* Для химикатов, используемых в быту и для бассейна. Per prodotti chimici di uso domestico e per piscina. For domestic chemicals and swimming pool additives.

ПРИМ.: Расцветки и эстетические характеристики материалов на иллюстрациях в настоящем каталоге являются ориентировочными.  
NOTA: I colori e le caratteristiche estetiche dei materiali illustrati nel presente catalogo sono da ritenersi puramente indicativi.  
NOTE: Colours and optical features of the materials illustrated in this catalogue are to be regarded as mere indications.





СТИЛЬ И СИЛА



ИТАЛЬЯНСКИЙ СТИЛЬ РУССКОЙ КЕРАМИКИ

**ITALON - ЗАО Керамогранитный завод**  
142800, Россия, Московская область,  
г. Ступино, Староситненское шоссе, вл. 32  
Тел. +7 495 2251322 Факс +7 495 2251346

Узнайте больше:  
Per saperne di più:  
Learn more about:

[www.italonx2.ru](http://www.italonx2.ru)

### БОРТИК С ВЫЕМКОЙ ЗАКРУГЛЁННЫЙ /

Bordo Svasato Round / Curve Edge

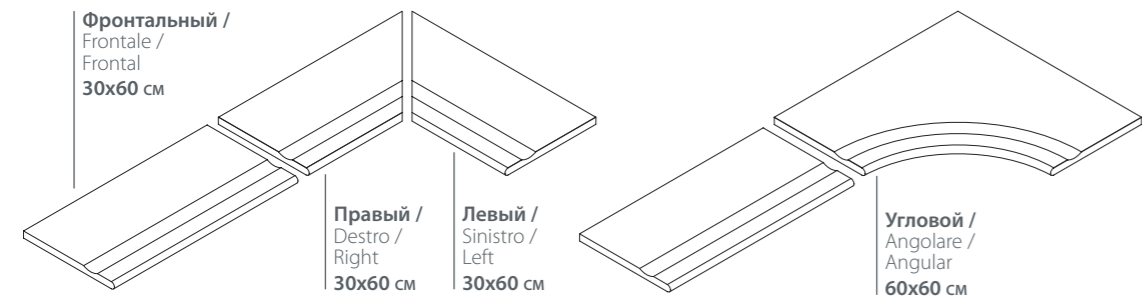

### БОРТИК ЗАКРУГЛЁННЫЙ /

Bordo Round / Round Edge

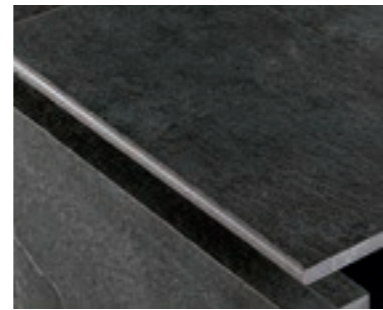
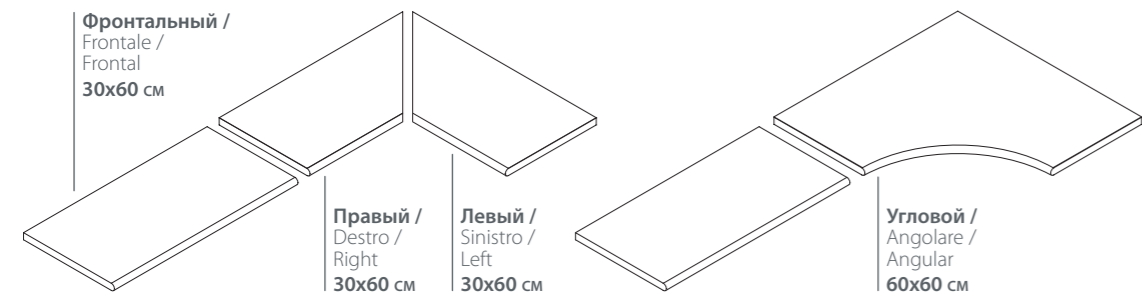

### СТУПЕНЬ ЗАКРУГЛЁННАЯ ГРИП

Gradino Round Grip / Round Step Grip

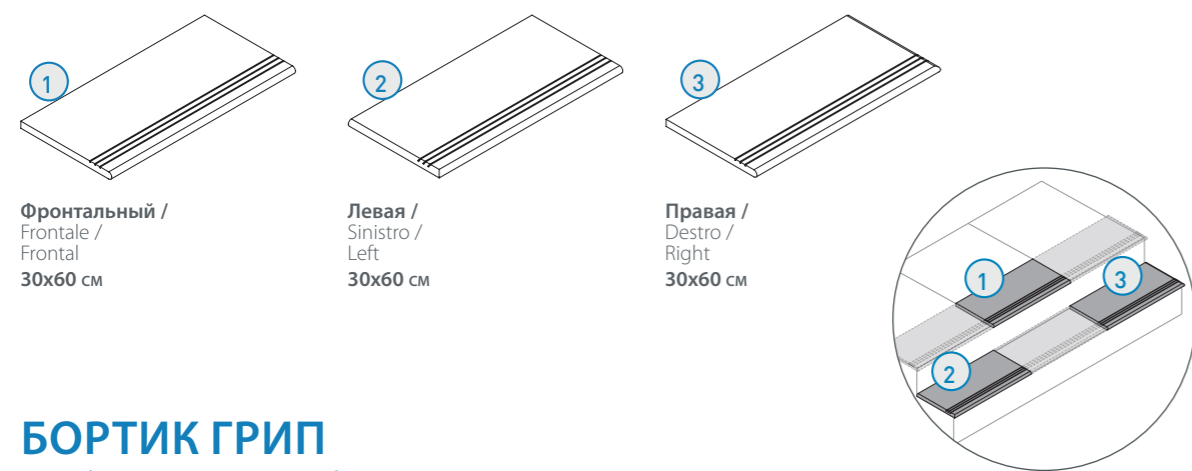

### БОРТИК ГРИП

Bordo Grip / Grip Edge

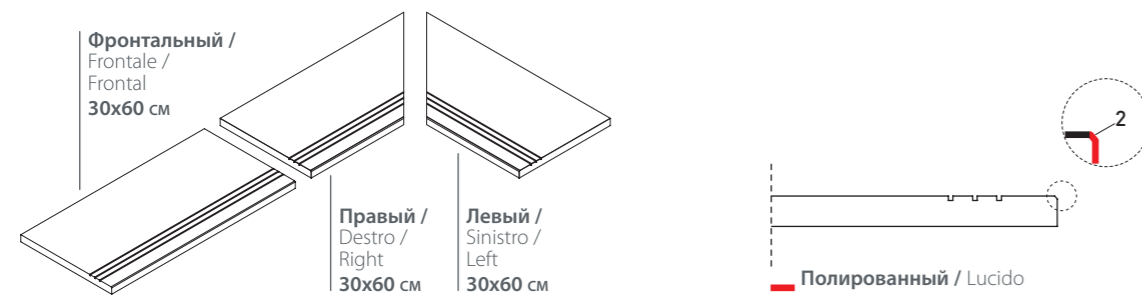

### СТУПЕНЬ

Scalino / Step

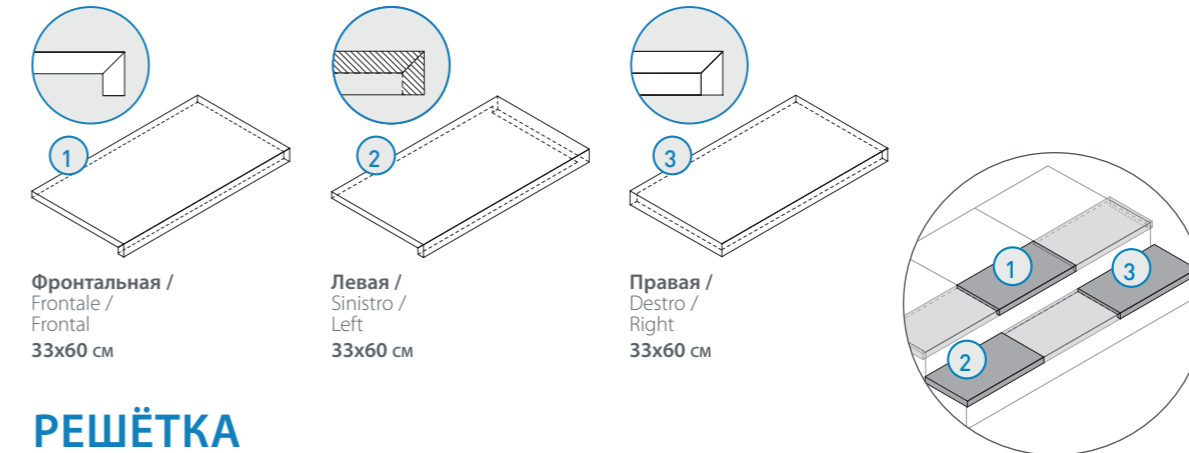
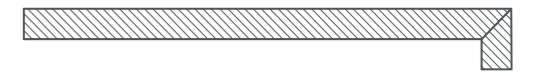

### РЕШЁТКА

Griglia / Stripe



### РЕШЁТКА ФРЭЙМ 20

Griglia Frame 20 / Stripe Frame 20

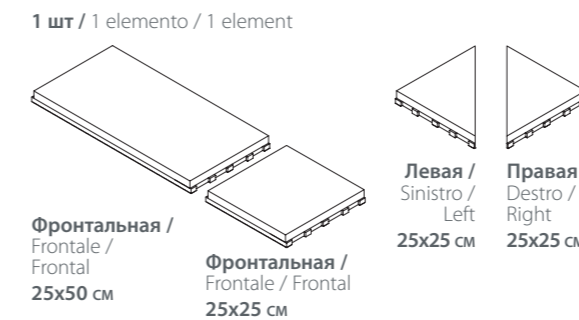

### РЕШЁТКА ФРЭЙМ 10

Griglia Frame 10 / Stripe Frame 10

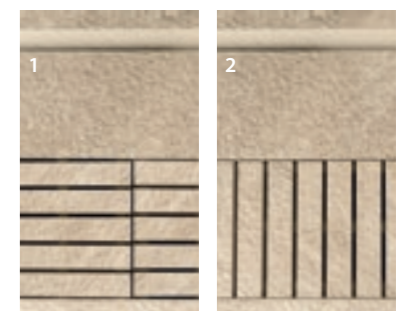
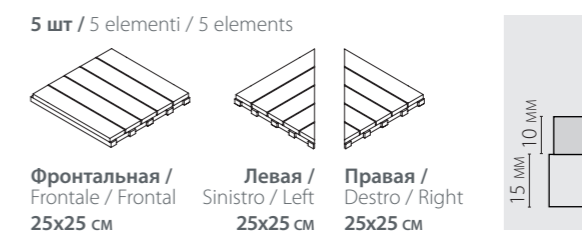
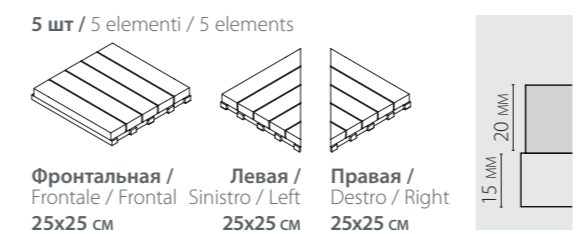
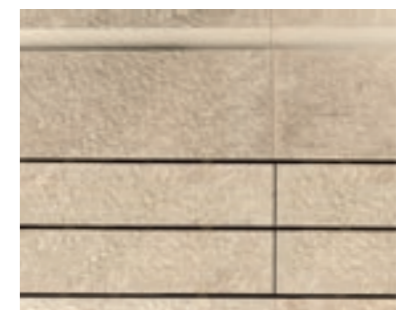
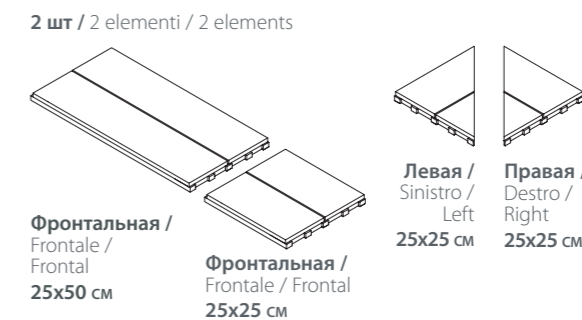
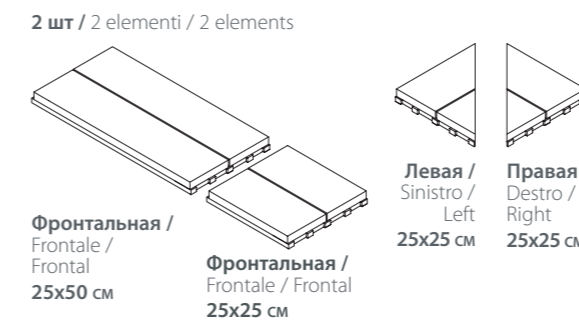
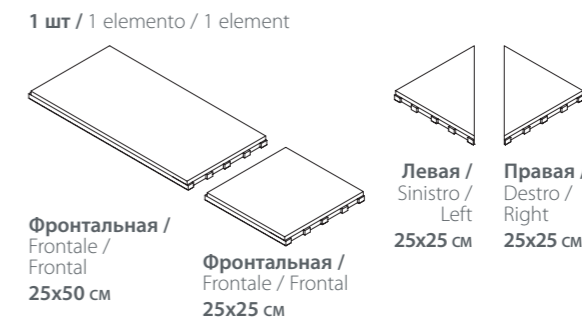

## ДЕКОРЫ Decor / Decors

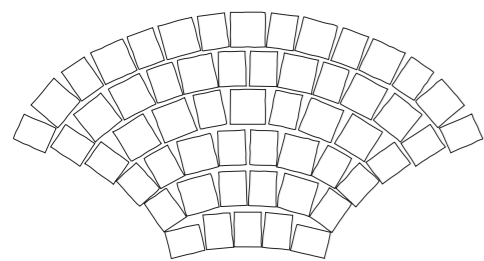

Павоне  
Pavone  
97x51 см

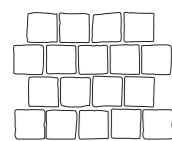

Блок  
Blocks  
26,3x33 см

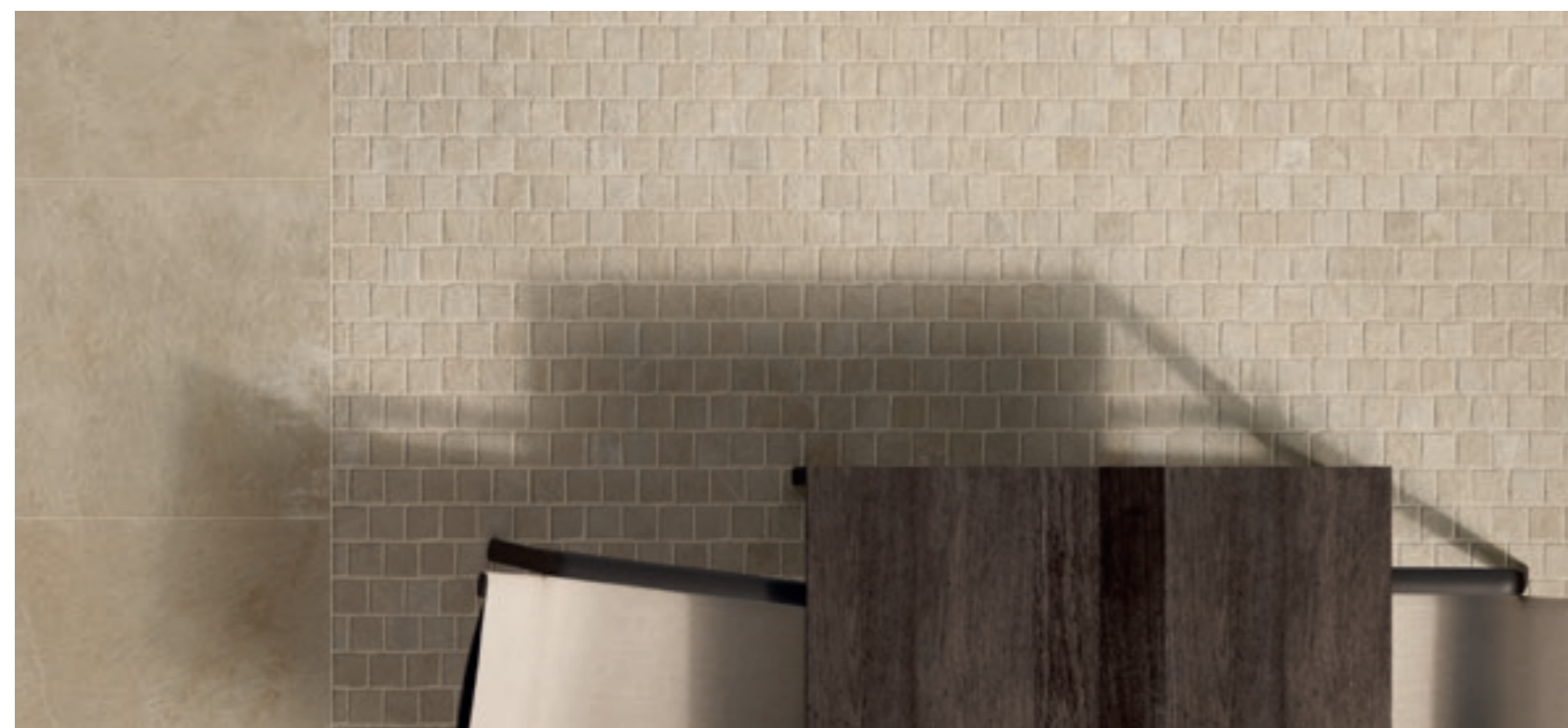

Все декоры реализованы на сетке.  
I decori vengono forniti assemblati su rete.  
The decorations are supplied assembled on a mesh-backed sheet.



	ШАРМ ДЕЛЮКС X2 Charme Deluxe X2	СКАЙФолл X2 Skyfall X2	МИЛЛЕНИУМ X2 Millennium X2		РУМ X2 Room X2	ДЖЕНЕЗИС X2 Genesis X2		СКАЙЛАЙН X2 Skyline X2	ЭВЕРСТОУН X2 Everstone X2
	Гриджио Оробико Grigio Orobico	Гриджио Альпино Grigio Alpino	Сильвер Silver	Блэк Black	Блэк Стоун Black Stone	Сатурн Грей Saturn Grey	Юпитер Сильвер Jupiter Silver	Клауд Cloud	Дезерт Desert
<b>БОРТИК С ВЫЕМКОЙ ЗАКРУГЛЕННЫЙ</b> Bordo Svasato Round / Curve Edge		•	•	•	•	•	•	-	•
<b>БОРТИК ЗАКРУГЛЕННЫЙ</b> Bordo Round / Round Edge		•	•	•	•	•	•	-	•
<b>СТУПЕНЬ ЗАКРУГЛЕННАЯ ГРИП</b> Gradino Round Grip / Round Step Grip		•	•	•	•	•	•	•	•
<b>БОРТИК ГРИП</b> Bordo Grip / Grip Edge		•	•	•	•	•	•	-	•
<b>СТУПЕНЬ</b> Scalino / Step		•	•	•	•	•	•	•	•
<b>РЕШЁТКА</b> Griglia / Stripe		-	-	-	-	•	•	-	-
<b>РЕШЁТКА ФРЭЙМ 20</b> Griglia Frame 20 / Stripe Frame 20		•	•	•	•	•	•	-	•
<b>РЕШЁТКА ФРЭЙМ 10</b> Griglia Frame 10 / Stripe Frame 10		-	-	-	-	•	•	-	-
<b>ДЕКОРЫ</b> Decor / Decors		-	-	-	-	•	•	-	•

МАТЕРИЯ X2 Materia X2	КЛАЙМБ X2 Climb X2	КОНТЕМПОРА X2 Contempora X2	НЛ-ВУД X2 NL-Wood X2	МАНЕТИК X2 Magnetique X2	ДИСТРИКТ X2 District X2							
Магнезио Magnesio	Титанио Titanio	Айс Ice	Роуп Rope	Рок Rock	Пур Cloud	Карбон Cloud	Олив Olive	Пэппер Pepper	Минерал Уайт Mineral White	Петрол Дарк Petrol Dark	Сэнд Sand	Эмеральд Emerald
•	•	•	•	•	•	•	•	•	•	•	•	•
•	•	•	•	•	•	•	•	•	•	•	•	•
•	•	•	•	•	•	•	•	•	•	•	•	•
•	•	•	•	•	•	•	•	•	•	•	•	•
•	•	•	•	•	•	•	•	•	•	•	•	•
•	•	•	•	•	•	•	•	•	•	•	•	•
•	•	•	•	•	•	•	•	•	•	•	•	•
•	•	•	•	•	•	•	•	•	•	•	•	•
•	•	•	•	•	•	•	•	•	•	•	•	•

Все специальные элементы линейки X2 доступны на заказ для всех изделий гаммы.  
Tutti i pezzi speciali a corredo di X2 sono disponibili su ordinazione per tutti i prodotti in gamma.  
All trim tiles in the X2 kit are available to order for all products of the range.

По запросу клиента возможно предоставление нестандартных специальных изделий.  
Su specifica richiesta del cliente sono disponibili anche pezzi speciali fuori standard.  
Other non-standard special pieces are available on request.

# ОБЩЕСТВЕННЫЕ ПРОСТРАНСТВА

Progetto outdoor /  
Outdoor project

Разнообразные специальные элементы из гаммы X2 расширяют границы проектирования и позволяют создать надежные и стильные архитектурные решения. Таким образом, X2 позволяет создавать законченные и координированные проекты, которые украсят любой городской пейзаж.

La numerosa offerta di pezzi speciali a marchio X2 amplifica le possibilità costruttive e le soluzioni progettuali per contesti di assoluta sicurezza ed eleganza. X2 esalta così la forza di un progetto coordinato proponendo pezzi speciali in grado di rispondere alle esigenze di ogni contesto urbano.

The wide range of X2 special trims available broadens the range of construction options and design solutions, guaranteeing complete safety and an elegant appearance. X2 thus boosts the appeal of a coordinated project by offering special pieces able to respond to the needs of any urban setting.

## ДЕКОР БЛОКС /

Decoro blocks /  
Decor blocks

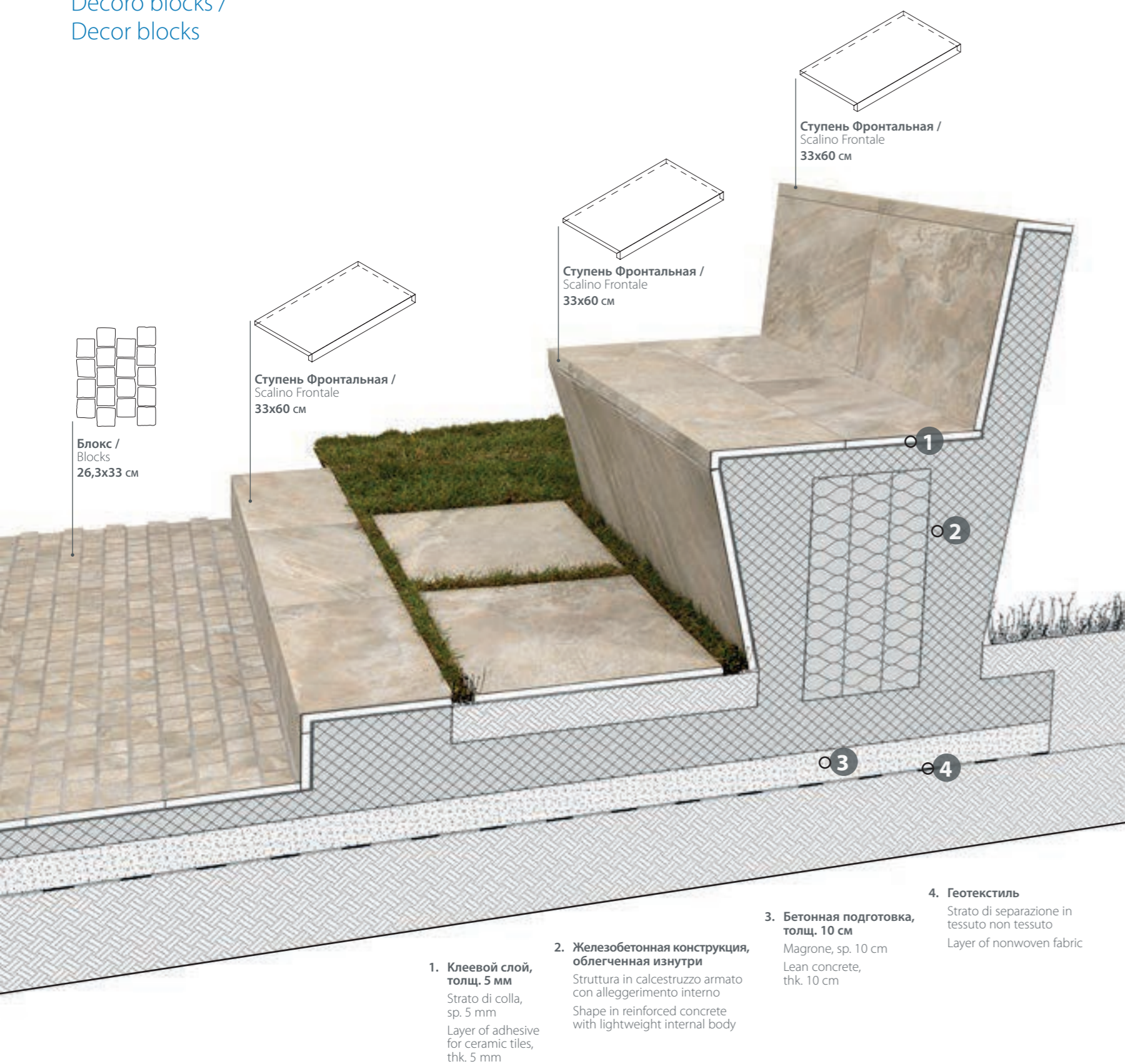

**1. Клеевой слой, толщ. 5 мм**  
Strato di colla, sp. 5 mm  
Layer of adhesive for ceramic tiles, thk. 5 mm

**2. Железобетонная конструкция, облегченная изнутри**  
Struttura in calcestruzzo armato con alleggerimento interno  
Shape in reinforced concrete with lightweight internal body

**3. Бетонная подготовка, толщ. 10 см**  
Magrone, sp. 10 cm  
Lean concrete, thk. 10 cm

**4. Геотекстиль**  
Strato di separazione in tessuto non tessuto  
Layer of nonwoven fabric

**!** Данные схемы являются ориентировочными. За более подробной информацией обращайтесь к профессионалам.

Gli schemi sono puramente dimostrativi.  
Per approfondimenti riferirsi a professionisti del settore.  
These designs are only demonstrative.  
For more details and information please consult specialists.

Манетик Минерал Уайт X2  
Magnetique Mineral White X2



Italon X2 представляет современную версию известных "sanpietrini", которыми оформлены практически все исторические центры знаменитых итальянских городов. Декор Блокс – это идеальное решение для ландшафтного дизайна, оформления садовых дорожек, зон отдыха и барбекю, для современных пространств с ноткой итальянской классики.

Скамья, облицованная утолщенным керамогранитом X2 – это безупречное сочетание высочайших технических характеристик и превосходной эстетики керамогранита Italon.

Italon X2 propone la revisione di classici "sanpietrini" usati anche oggi per la pavimentazione di tanti contesti storici delle città italiane. Il Decoro Blocks è la soluzione perfetta per creare spazi contemporanei con un tocco di classicità: camminamenti, spazi pubblici, zone carrabili, parchi e zone outdoor.

La panchina rivestita in gres porcellanato 2 cm è la sintesi perfetta tra le elevate caratteristiche tecniche e la qualità estetica del gres porcellanato Italon.

Italon X2 proposes a revision of classic "sanpietrini" which are used even today for the flooring of many historic centres of famous Italian cities. Decoro Blocks is a perfect solution for walkways, public spaces, driveways, parks and outdoor spaces. With this decor you create contemporary spaces with a touch of Italian classicism.

A panchina rivestita in gres porcellanato 2 cm è la sintesi perfetta tra le elevate caratteristiche tecniche e la qualità estetica del gres porcellanato Italon.



## СТУПЕНЬ ЗАКРУГЛЕННАЯ ГРИП /

Gradino Round Grip /  
Round Step Grip

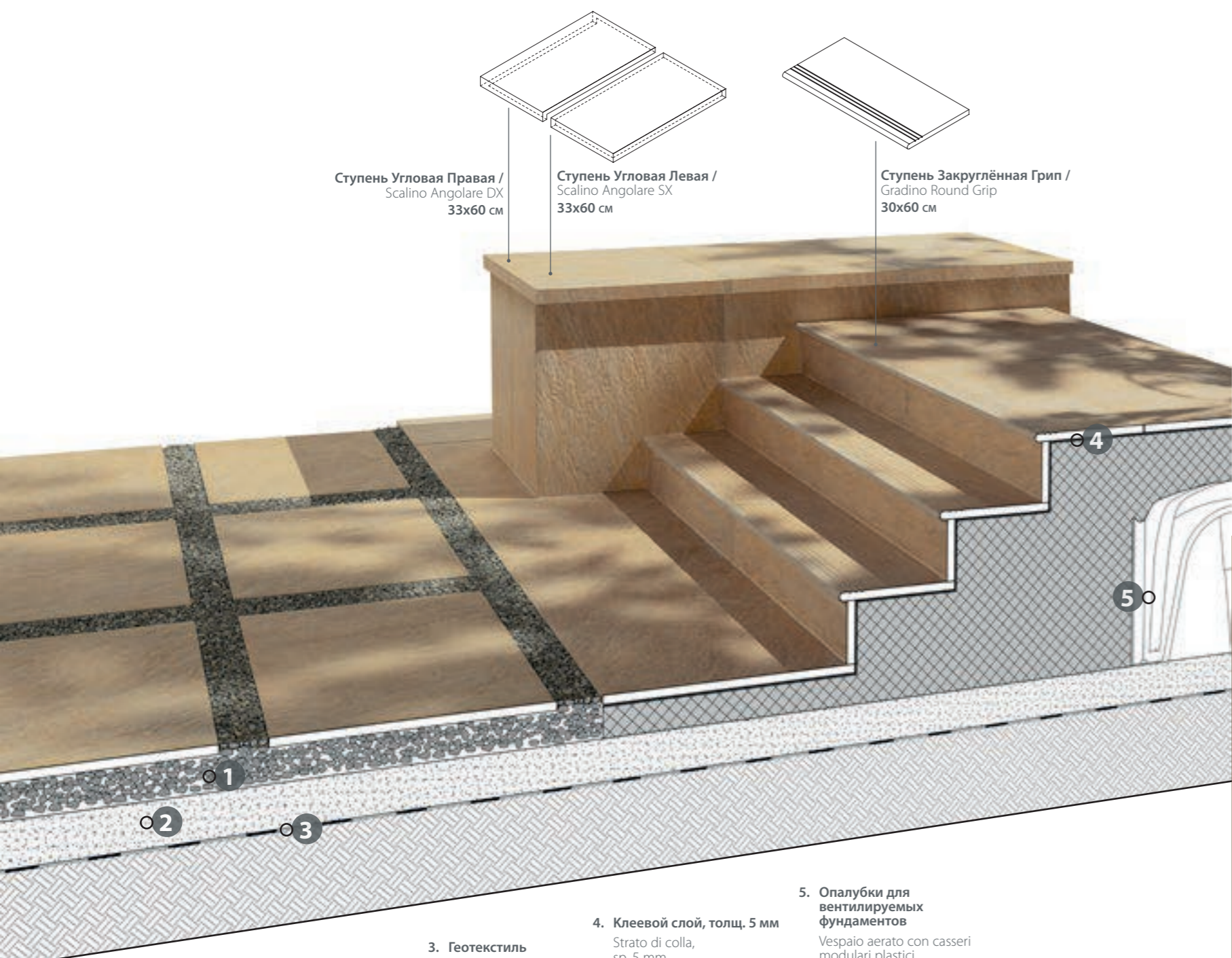

Ступень Угловая Правая /  
Scalino Angolare DX  
33x60 см

Ступень Угловая Левая /  
Scalino Angolare SX  
33x60 см

Ступень Закруглённая Грип /  
Gradino Round Grip  
30x60 см

**1. Дренажный слой из гравия 10 см**  
Strato drenante in ghiaia, sp. 10 cm  
Layer of water draining gravel, thk. 10 cm

**2. Бетонная подготовка, толщ. 10 см**  
Magrone, sp. 10 cm  
Lean concrete, thk. 10 cm

**3. Геотекстиль**  
Strato di separazione in tessuto non tessuto  
Layer of nonwoven fabric

**4. Клеевой слой, толщ. 5 мм**  
Strato di colla, sp. 5 mm  
Layer of adhesive for ceramic tiles, thk. 5 mm

**5. Опалубки для вентилируемых фундаментов**  
Vespaio aerato con casseri modulari plastici  
Ventilation crawl space made with modular plastic framework

Дистрикт Сэнд X2  
District Sand X2



**!** Данные схемы являются ориентировочными. За более подробной информацией обращайтесь к профессионалам.  
Gli schemi sono puramente dimostrativi. Per approfondimenti riferirsi a professionisti del settore.  
These designs are only demonstrative. For more details and information please consult specialists.

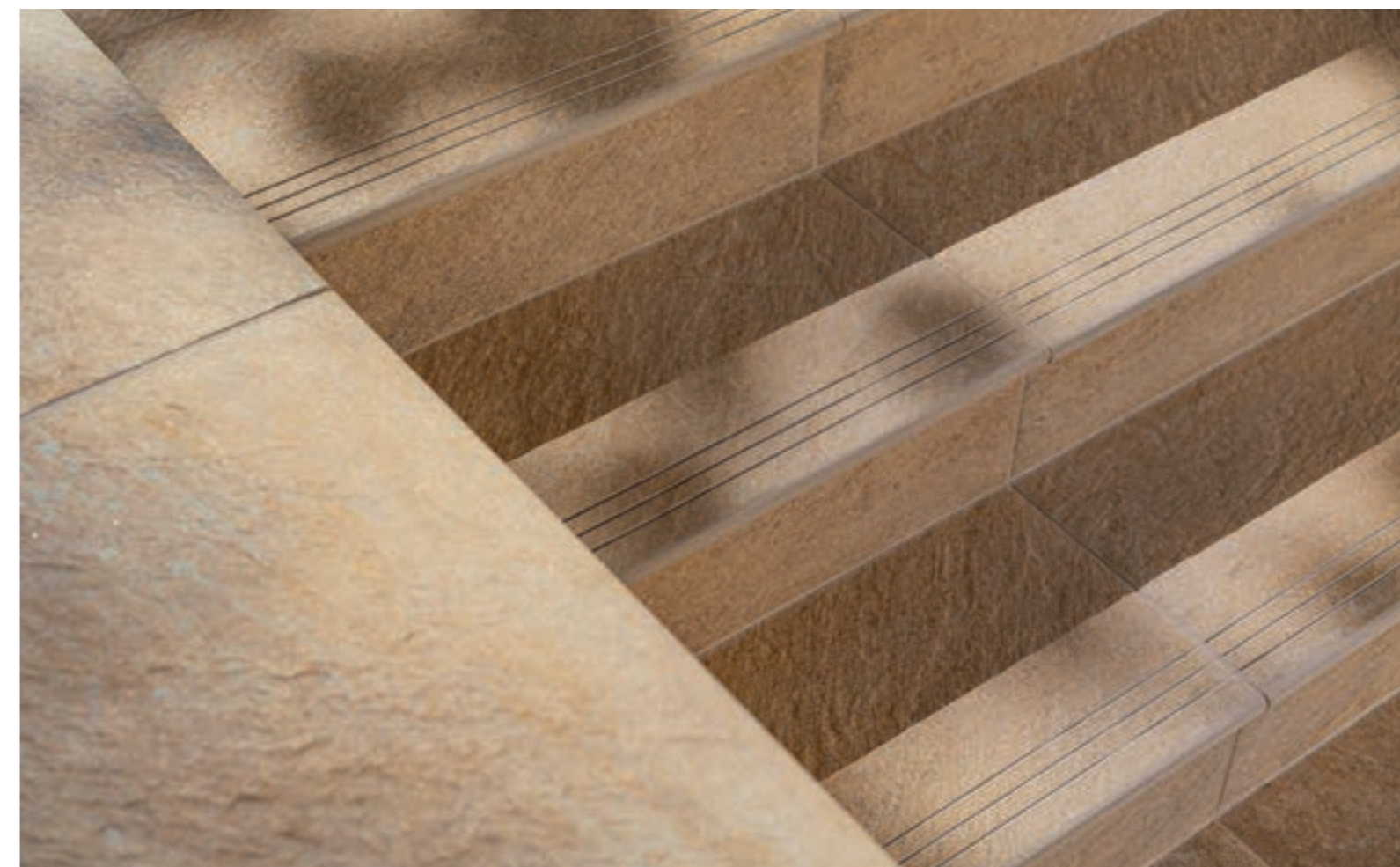

Идеальное решение для оформления входной зоны. Ступень Закругленная Грип – универсальное, безопасное и функциональное специальное изделие из гаммы X2, которое не разрушается и не выцветает под воздействием неблагоприятных погодных условий: солнечных лучей, мороза и дождя. Это специальное изделие в формате 30x60 обладает противоскользящей поверхностью и закругленной кромкой, что позволяет создавать безупречные ступени из керамогранита, в которых сочетаются безопасность и эстетика.

Un risultato dall'estetica ottimale e dalle caratteristiche tecniche del gres porcellanato Italon: il gradino Round Grip è la soluzione ideale per il rivestimento delle scale d'ingresso.

Un pezzo speciale estremamente versatile, sicuro e funzionale, che non si rovina e mantiene intatto il colore con l'esposizione a sole, gelo e pioggia. Il gradino Round Grip, nel formato 30x60 ha la superficie antiscivolo e un bordo arrotondato che permette di realizzare scale in gres porcellanato in cui si sposano sicurezza e ricerca estetica.

This special piece is a perfect synthesis between high technology, style, comfort and safety of Italon porcelain stoneware. It is an ideal solution for the covering of the entrance zone. It is an extremely flexible, safe and functional special piece, which does not ruin and maintains unaltered the colour in contact with sunlight, frost and rain. A Round Step Grip 30x60 has an anti-slip surface and a rounded edge that allows to create safe and beautiful stairs in porcelain stoneware.

## ДЕКОР ПАВОНЕ /

Decoro Pavone /  
Decor Pavone

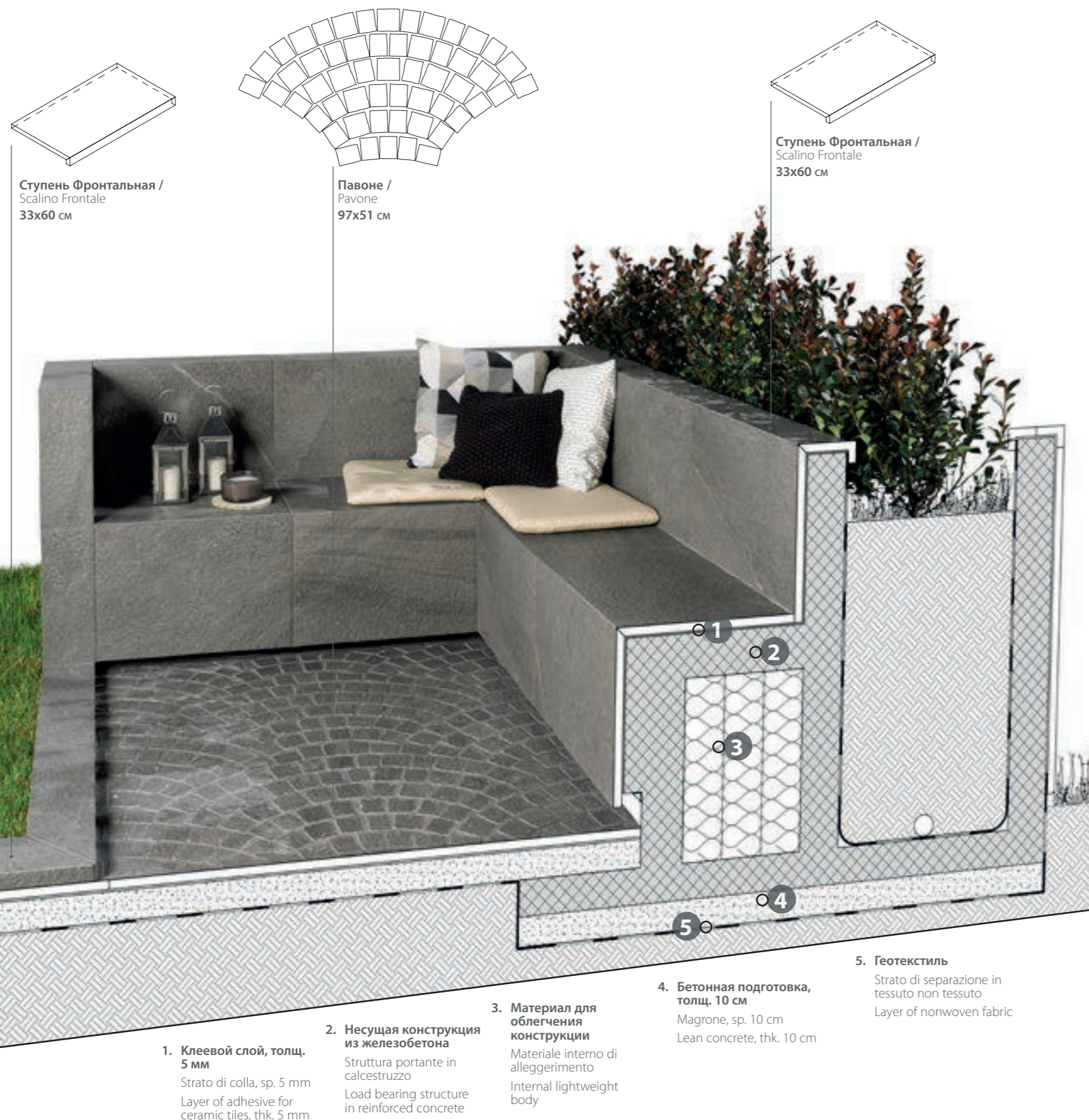

Ступень Фронтальная /  
Scalino Frontale  
33x60 см

Павоне /  
Pavone  
97x51 см

Ступень Фронтальная /  
Scalino Frontale  
33x60 см

**1. Клеевой слой, толщ. 5 мм**  
Strato di colla, sp. 5 mm  
Layer of adhesive for ceramic tiles, thk. 5 mm

**2. Несущая конструкция из железобетона**  
Struttura portante in calcestruzzo  
Load bearing structure in reinforced concrete

**3. Материал для облегчения конструкции**  
Materiale interno di alleggerimento  
Internal lightweight body

**4. Бетонная подготовка, толщ. 10 см**  
Magrone, sp. 10 cm  
Lean concrete, thk. 10 cm

**5. Геотекстиль**  
Strato di separazione in tessuto non tessuto  
Layer of nonwoven fabric

Контемпора Карбон X2  
Contempora Carbon X2

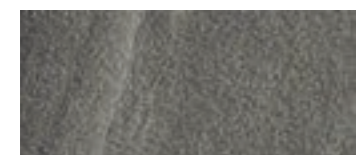

**!** Данные схемы являются ориентировочными. За более подробной информацией обращайтесь к профессионалам.  
Gli schemi sono puramente dimostrativi.  
Per approfondimenti riferirsi a professionisti del settore.  
These designs are only demonstrative.  
For more details and information please consult specialists.



Благодаря своей противоскользящей поверхности и повышенным техническим характеристикам декор Павоне – идеальное решение для оформления напольного покрытия в общественных местах, на площадях, в парках и на дачных участках. Этот элегантный декор создан для того, чтобы украсить любой экстерьер, придав пространству несравнимое очарование итальянского стиля.  
Скамья, облицованная утолщенным керамогранитом X2 – это безупречное сочетание высочайших технических характеристик и превосходной эстетики керамогранита Italon.

Grazie alla sua superficie antiscivolo il decoro Pavone è la soluzione ideale per la realizzazione dei pavimenti in spazi pubblici, parchi, zone green e giardini. L'elegante decoro Pavone è pensato per impreziosire le pavimentazioni esterne con un tocco di ineguagliabile stile italiano. La panchina rivestita in gres porcellanato 2cm è la sintesi perfetta tra le elevate caratteristiche tecniche e qualità estetica del gres porcellanato Italon.

Thanks to its anti-slip surface, décor Pavone is an ideal solution for the flooring in public spaces, parks, green zones and gardens. The elegant decor Pavone is created to embellish outdoor floors with a touch of inimitable Italian style. A bench covered with 2cm porcelain stoneware is a perfect synthesis between high technology, style, comfort and safety of Italon porcelain stoneware.

## БОРТИК ГРИП /

Bordo Grip /

Grip Edge

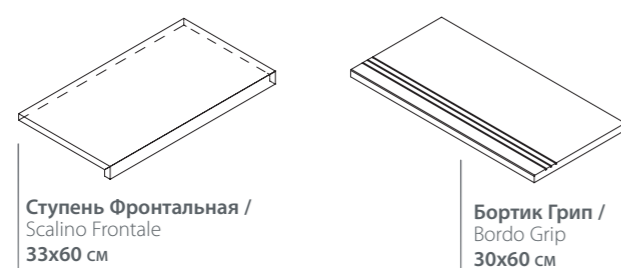

Ступень Фронтальная /  
Scalino Frontale  
33x60 см

Бортик Грип /  
Bordo Grip  
30x60 см

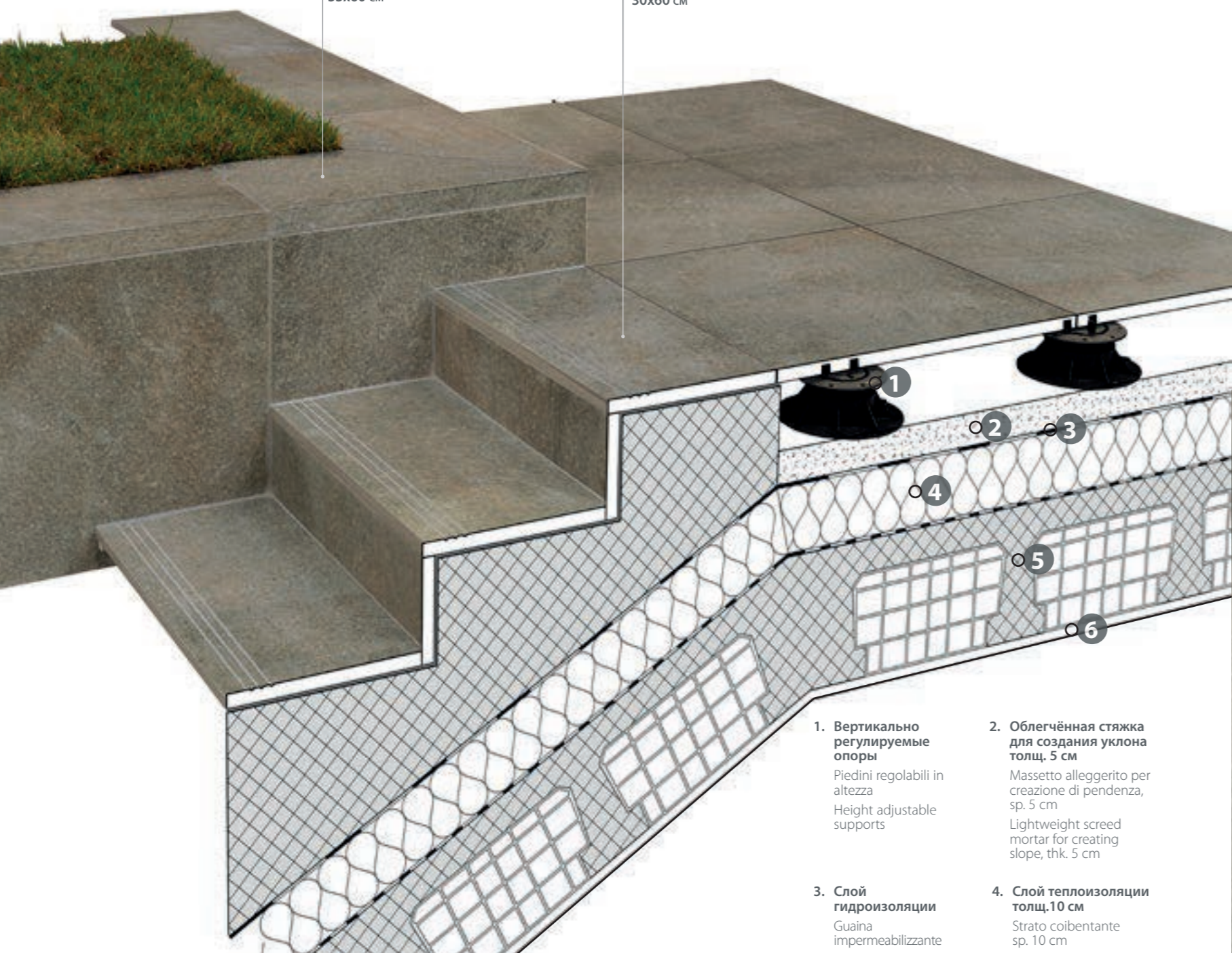

1. Вертикально регулируемые опоры  
Piedini regolabili in altezza  
Height adjustable supports

2. Облегчённая стяжка для создания уклона толщ. 5 см  
Massetto alleggerito per creazione di pendenza, sp. 5 cm  
Lightweight screed mortar for creating slope, thk. 5 cm

3. Слой гидроизоляции  
Guaina impermeabilizzante  
Waterproofing sheets

4. Слой теплоизоляции толщ. 10 см  
Strato coibente sp. 10 cm  
Insulation layer, thk. 10 cm

5. Керамзитобетонные плиты толщ. 25 см  
Solaio in laterocemento, sp. 25 cm  
Slab in concrete/masonry mix, thk. 25 cm

6. Слой строительного раствора, толщ. 1 см  
Intonaco interno di finitura, sp. 1 cm  
Plaster finish layer (indoor), thk. 1 cm



Данные схемы являются ориентировочными. За более подробной информацией обращайтесь к профессионалам.

Gli schemi sono puramente dimostrativi. Per approfondimenti riferirsi a professionisti del settore.

These designs are only demonstrative. For more details and information please consult specialists.

Дистрикт Эмеральд X2  
District Emerald X2

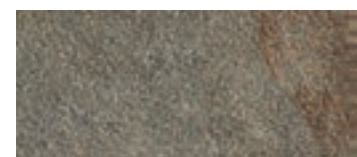

Бортик Грип 30x60 безупречно подойдет для практичного и безопасного дизайна. Идеальное решение для зон, где пол легко становится скользким, например, для оформления лестниц.

Он обладает повышенными техническими характеристиками, имеет противоскользящую поверхность, не разрушается и не выцветает под воздействием неблагоприятных погодных условий: солнечных лучей, мороза и дождя.

Il Bordo Grip 30x60 è la perfetta soluzione per sicurezza e funzionalità. È ideale per le zone con elevata umidità dove il pavimento è facilmente sdruciolevole. Essendo un materiale creato soprattutto per gli esterni, il Bordo Grip 30x60 offre notevoli vantaggi come la superficie antiscivolo e l'inalterabilità cromatica nel tempo contro raggi solari e agenti atmosferici.

This special piece is perfect solution to create safe and functional design. It is an ideal solution for areas with an elevated humidity, where the floor becomes wet easily, for example for external stairs.

Being a material created especially for exteriors, a Grip Edge 30x60 offers notable advantage as an anti-slip surface, which does not ruin and maintains unaltered the colour in contact with sunlight, frost and rain.

# РЕШЕНИЕ ДЛЯ БАССЕЙНА

Progetto piscina /  
Swimming-pool plan

**Безопасность и эстетика – два понятия, без которых невозможно реализовать ни один бассейн. Керамогранит толщиной 2 см позволяет без труда получить функциональные покрытия в любом бассейне: крытом или открытом, частном или общественном.**

**У керамогранита X2 множество преимуществ: он обладает противоскользящими характеристиками, не разрушается и не выцветает под воздействием воды, солнечных лучей, хлора, морозов и дождей.**

Sicurezza ed estetica raggiungono i progetti piscina. Soluzioni in gres porcellanato in 2 cm di spessore consentono di realizzare in totale sicurezza pavimentazioni nei contemporanei progetti piscina sia in interno che in esterno, sia in ambito commerciale che privato.

X2 offre notevoli vantaggi in quanto presenta collezioni dalla superficie antiscivolo, che non si rovina e mantiene intatto il colore a contatto con l'acqua e con l'esposizione a sole, cloro, gelo e pioggia.

Safety and aesthetics reach swimming-pool projects. 2 cm thickness porcelain stoneware solutions mean being able to create totally safe flooring in modern swimming-pools, be they indoors or outdoors, or for commercial or private use.

X2 offers notable advantages: it features a collection with an anti-slip surface, which does not deteriorate and maintains its color unaltered in contact with water and exposure to the sun, chlorine, frost and rain.

## РЕШЁТКА СТРИМ 20 И БОРТИК С ВЫЕМКОЙ ЗАКРУГЛЁННЫЙ /

Griglia stream 20 e Bordo svasato round /  
Stripe stream 20 and Curve edge

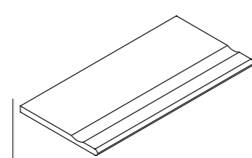

Бортик с выемкой  
Закруглённый /  
Bordo Svasato Round  
30x60 см

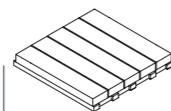

Решётка Фрэйм 20 /  
Griglia Frame 20  
25x25 см

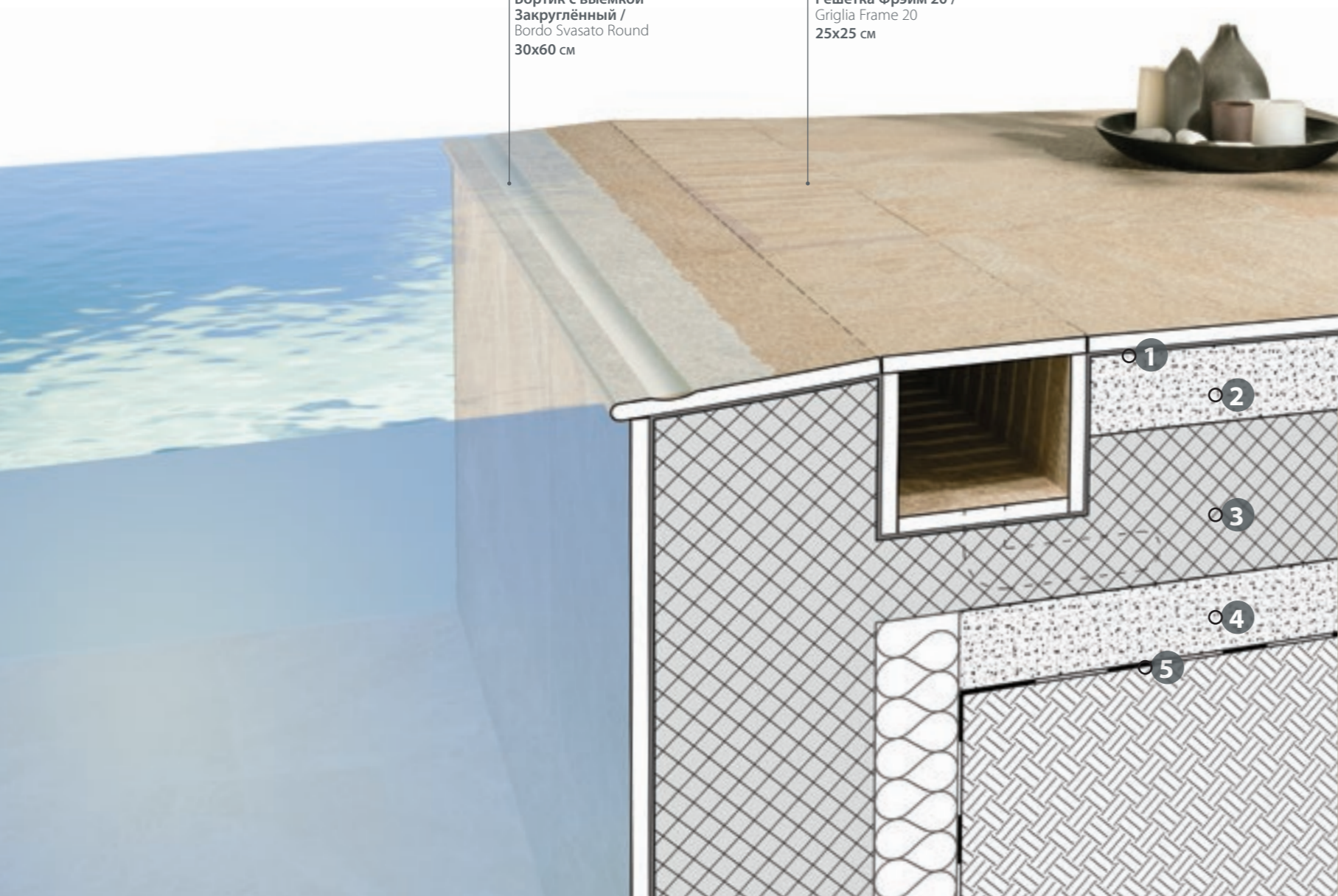

- |   |   |   |   |  |
|---|---|---|---|--|
| <p><b>1. Клеевой слой, толщ. 5мм</b><br/>Strato di colla, sp. 5 mm<br/>Layer of adhesive for ceramic tiles, thk. 5 mm</p> | <p><b>2. Облегчённая стяжка для создания уклона, толщ. 10 см</b><br/>Massetto alleggerito per creazione di pendenza, sp. 10 cm<br/>Lightweight screed mortar for creating slope, thk. 10 cm</p> | <p><b>3. Железобетон</b><br/>Soletta in calcestruzzo armato<br/>Foundation in solid reinforced concrete</p> | <p><b>4. Бетонная подготовка, толщ. 10см</b><br/>Magrone, sp. 10 cm<br/>Lean concrete, thk. 10 cm</p> | <p><b>5. Геотекстиль</b><br/>Strato di separazione in tessuto non tessuto<br/>Layer of nonwoven fabric</p> |
|---|---|---|---|--|



Клаймб Роуп X2  
Climb Rope X2

**!** Данные схемы являются ориентировочными. За более подробной информацией обращайтесь к профессионалам.  
Gli schemi sono puramente dimostrativi.  
Per approfondimenti riferirsi a professionisti del settore.  
These designs are only demonstrative.  
For more details and information please consult specialists.



Решетка Стрим 25x60 в сочетании с Закругленным Бортиком с выемкой 30x60, гарантирует идеальную визуальную и стилистическую непрерывность с утолщенным керамогранитом в формате 60x60. Выемка на бортике позволяет не скользить и удобно держаться за него в бассейне. Противоскользящая поверхность и толщина 2см идеально подходят для мест с повышенной влажностью, таких как бассейны и SPA, в которых требуется максимальная стабильность и безопасность. Минимальное водопоглощение и простота очистки обеспечат безупречную гигиену, а высокие технические характеристики гарантируют устойчивость материала к воздействию воды и хлора.

Griglia Stream 25x60 e Bordo Svasato Round 30x60 garantiscono una perfetta continuità visiva e stilistica con la pavimentazione nel formato 60x60 cm. Le proprietà antiscivolo e lo spessore 20mm sono particolarmente indicati in ambienti umidi, quali piscine e SPA dov'è necessaria la massima stabilità e sicurezza. Essendo realizzati in materiale ceramico praticamente inassorbente e facilmente pulibile, garantiscono anche la massima igiene.

A Stripe Stream 25x60 in combination with a Curve Edge 30x60 guarantees a perfect visual and stylistic continuity with the flooring in 60x60. Its anti-slip properties and 20mm thickness are particularly suitable for humid environments, such as swimming pools and spas where maximum stability and safety are required. Being made of non-absorbent ceramic material, it is easy to clean that guarantees a maximum hygiene.

# ТЕХНИЧЕСКИЕ ХАРАКТЕРИСТИКИ /

# 05

## Caratteristiche tecniche / Technical features



### ОПРЕДЕЛЕНИЕ СКОЛЬЗКОСТИ (R) DIN 51130

Для каких продуктов: Гомогенный керамический гранит и керамогранит, окрашенный в массу, обозначение UGL. Устойчивость к скольжению при ходьбе в обуви - важная характеристика для безопасности и здоровья пользователя помещения с керамическим покрытием. Коэффициенты скользкости, с обозначением R классифицируют продукты в соответствии со спецификой предназначения и указывают по возрастающей степень опасности в основном для промышленных и коммерческих пространств. В этом испытании оператор размещается на горизонтальной поверхности, покрытой керамическими плитками с нанесенным на нее маслом. Эта поверхность наклоняется до тех пор, пока оператор в специальной обуви не начинает скользить. Следующая ниже классификация выполнена, исходя из угла наклона облицованной поверхности, при котором начинается скольжение:

### DETERMINAZIONE DELLA SCIVOLOSITÀ (R) - DIN 51130

Per quali prodotti: Gres porcellanato colorato in massa e tutta massa denominato UGL. La resistenza allo scivolamento a piedi calzati è una caratteristica che coinvolge la sicurezza e la salute degli utilizzatori della pavimentazione ceramica. I coefficienti di scivolosità indicati dal valore R classificano i prodotti secondo le esigenze specifiche delle destinazioni d'uso, indicate secondo un ordine crescente di pericolosità, con riferimento soprattutto agli ambienti industriali e commerciali. In questa prova, un operatore viene collocato su un piano orizzontale rivestito di piastrelle cosparse d'olio. Tale piano viene inclinato sino a quando l'operatore provvisto di calzature specifiche inizia a scivolare. La classificazione conseguente è stabilita dall'angolo di inclinazione del piano rivestito nell'istante di scivolamento:

### SLIPPERINESS (R) - DIN 51130

For products: Full-body and full-body coloured porcelain stoneware classified UGL. Antislip properties for shod feet is a characteristic that affects the health and safety of the users of ceramic floor coverings. The antislip coefficients indicated by the R value classify products in relation to the specific needs of their intended use, in increasing order of slipperiness with reference to industrial and commercial environments in particular. In this test, an operator stands on a horizontal tiled surface that has been oiled. The operator, wearing special footwear, remains on the surface while it is being tilted until he begins to slip. The following classification is determined by the angle of the tiled surface when he starts slipping:



### ОПРЕДЕЛЕНИЕ СКОЛЬЗКОСТИ - DIN 51097

Для каких продуктов: Гомогенный керамический гранит и керамогранит, окрашенный в массу, обозначение UGL. Устойчивость к скольжению определяет соответствие плитки для укладки в местах, где ходят без обуви, т.е. бассейны, центры красоты, раздевалки и т.д., и от этой характеристики зависит безопасность применения керамической плитки для здоровья пользователей. На горизонтальной поверхности уложенная плитка покрывается специальным увлажняющим раствором. Поверхность наклоняется до тех пор, когда оператор (который шагает без обуви) начинает скользить; углы наклона при которых начинается скольжение, образуют следующую классификацию:

### DETERMINAZIONE DELLA SCIVOLOSITÀ - DIN 51097

Per quali prodotti: Gres porcellanato colorato in massa e tutta massa denominato UGL. Questa resistenza allo scivolamento è un procedimento che stabilisce la conformità delle mattonelle per la posa in locali dove si cammina a piedi scalzi quali piscine, wellness, spogliatoi etc. e coinvolge la sicurezza e la salute degli utilizzatori della pavimentazione ceramica. Su un piano orizzontale, le piastrelle posate vengono bagnate con una soluzione (1 g/l di agente bagnante + acqua). Il piano viene inclinato sino a quando l'operatore (che cammina a piedi nudi) inizia a scivolare; gli angoli corrispondenti allo scivolamento determinano la seguente classificazione:

### SLIPPERINESS - DIN 51097

For products: Full-body and full-body coloured porcelain stoneware classified UGL. This slip resistance test method is a procedure that establishes tiles' compliance with the requirements for installation in premises where people walk around barefoot, such as swimming-pools, spas, changing-rooms, etc. This property affects the health and safety of the users of ceramic floor coverings. The tiles are fitted on a horizontal surface and are wet with a solution (1 g/l of wetting agent + water). The operator (who is barefoot), stands on the surface while it is being tilted until he begins to slip: the angle when the slipping starts determines the following classification:

УГОЛ НАКЛОНА Angolo di inclinazione Angle	КЛАССИФИКАЦИЯ Classificazione Classification	ПРЕДНАЗНАЧЕНИЕ Destinazione d'uso Intended use
a<6°	Не классифицированы Non classificate Not classified	Домашние и коммерческие помещения с внутренним доступом Ambienti domestici e commerciali con accesso interno Indoor residential and commercial with internal access
6°≤a≤10°	R9	Входная зона и лестницы с доступом с улицы Zone ingresso e scale con accesso dall'esterno Indoor areas, entrances and staircases with outdoor access
10°≤a≤19°	R10	Зоны общего пользования со средней влажностью (санузлы, гараж) Zone comuni mediamente umide (bagni, garage) Communal areas with moisture (showers, garages)
19°≤a≤27°	R11	Рабочие пространства, лаборатории с большим присутствием воды Ambienti di lavoro, laboratori, con forte presenza di acqua Working environments with large amounts of water, laboratories
27°≤a≤35°	R12	Рабочие пространства, с присутствием скользких веществ Ambienti di lavoro con presenza di sostanze scivolose Working environments using slippery substances
a>35°	R13	Среда с большим присутствием масел и жиров Ambienti con forte presenza di oli e grassi Environments with large quantities of oils and fats

УГОЛ НАКЛОНА Angolo di inclinazione Angle	КЛАССИФИКАЦИЯ Classificazione Classification	ПРЕДНАЗНАЧЕНИЕ Destinazione d'uso Intended use
a<12°	Не классифицированы Non classificate Not classified	Домашние и коммерческие помещения с внутренним доступом Ambienti domestici e commerciali con accesso interno Indoor residential and commercial with internal access
12°≤a≤18°	A	Раздевалки, зоны для ходьбы без обуви и т.д. Spogliatoi, zone di accesso a piedi nudi etc Changing-rooms, barefoot access zones, etc
18°≤a≤24°	B (A+B)	Душевые, бортики бассейнов и др. Docce, bordi piscina, etc Showers, edges of swimming-pools
a≤24°	C (A+B+C)	подводная часть наклонных поверхностей бассейнов, лестницы под водой, зоны с возможным присутствием стоячей воды Bordi di piscine in pendenza ma sott'acqua, scale sommerse, zone con possibilità di acqua stagnante Underwater sloping swimming-pool edges, submerged steps, zones where water may stagnate

Имеющиеся на предприятии показатели относительно натуральной отделки изделий и показатели тестов, выполненных внешними авторизованными лабораториями; Компания Italon готова подвергнуть тестированию любую партию, которую намереваетесь приобрести.  
Valori relativi alla finitura strutturata del prodotto e a test effettuati da laboratori esterni accreditati, disponibili in azienda; Italon si rende disponibile alla verifica dell'eventuale lotto interessato all'acquisto.  
Values relevant to the natural finishing of the product and to tests carried out by external certified laboratories, available in the company; Italon makes itself available for any verification of purchased lots.

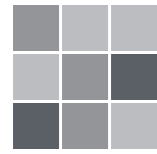

### VSHADE – РАСХОЖДЕНИЕ В ЦВЕТОВЫХ ОТТЕНКАХ ПЛИТКИ (СТОНАЛИЗАЦИЯ)

Под термином “стонализация” понимается хроматическое и/или графическое расхождение, которое наблюдается между плитками одной коллекции. В частности, было установлено четыре класса цветовых расхождений, по которым классифицируются различные коллекции:

### VSHADE - STONALIZZAZIONE DELLE PIASTRELLE

Per “stonalizzazione” si intende la variazione cromatica e/o grafica superficiale che intercorre tra le piastrelle di una stessa collezione.

In particolare, sono state stabilite quattro classi di stonalizzazione entro le quali sono classificate le diverse collezioni:

### VSHADE - TILE SHADE VARIATION

The term “shade variation” is the differences in the colour and/or texture on surface you see with the tiles in any one collection.

There are four categories of variations in shading and the various collections are classed with one of these:

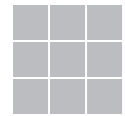

### V1 ОДНОРОДНЫЙ

#### V1 – ОДНОРОДНЫЙ

Окраска и графическая текстура плиток одинаковые, расхождения между плитками минимальные и почти незаметные.

#### V1 – ASPETTO UNIFORME

La colorazione e la tessitura grafica delle piastrelle è uniforme, le differenze tra le varie piastrelle sono minime e quasi impercettibili.

#### V1 – UNIFORM APPEARANCE

The colour and texture of the tiles is uniform. Differences among pieces from the same production run are minimal.

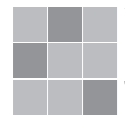

### V2 ЛЕГКАЯ НЕОДНОРОДНОСТЬ

#### V2 – ЛЕГКАЯ НЕОДНОРОДНОСТЬ

Расхождение оттенков и структуры явно видимые, но хроматическое/графическое отклонение происходит внутри одного базового цвета. Окраска плитки в основном однородная, но с присутствием тональных оттенков.

#### V2 – VARIAZIONE MINIMA

Differenze di tono e struttura sono chiaramente visibili, il gioco cromatico/grafico si muove però su un colore di fondo specifico. La colorazione delle piastrelle è sostanzialmente uniforme, pur con la presenza di sfumature tono su tono.

#### V2 – SLIGHT VARIATION

Clearly distinguishable differences in texture and/or pattern within similar colors. The colour of the tiles is basically uniform with some shading in similar tones.



### V3 НЕОДНОРОДНЫЙ

#### V3 – НЕОДНОРОДНЫЙ

Видимые цвета и структура плитки могут дать лишь общее представление о хроматическом рисунке, который должен сформироваться. Например, один цвет, едва заметный на одной плитке, может стать доминирующим на другой из той же партии. Продукт специально сделан с умеренной графической вариацией для воссоздания оригинальных прожилок природных материалов или для создания винтажного, состаренного эффекта или особой характеристики материи.

#### V3 – VARIAZIONE MODERATA

Colori e strutture visibili su una piastrella possono dare solo un'indicazione generale del gioco cromatico che si andrà a comporre. Così un colore appena accennato su una piastrella potrà essere il colore dominante di un'altra piastrella della stessa partita. Il prodotto è volutamente caratterizzato da una moderata variazione grafica dovuta alle venature originali dei materiali naturali, o prodotta per suggerire effetti vintage, di usura o di particolare matericità.

#### V3 – MODERATE VARIATION

While the colors present on a single piece of tile will be indicative of the colors to be expected on the other tiles, the amount of colors on each piece may vary significantly. For example “that little bit of color” on one piece of tile may be the primary color on the next piece. The product has deliberately moderate texture variation in the shading, resulting from the original grain or veining of the natural materials, or produced to suggest vintage effects, an aged look or a particular texture.



### V4 СИЛЬНАЯ НЕОДНОРОДНОСТЬ

#### V4 – СИЛЬНАЯ НЕОДНОРОДНОСТЬ

Плитки могут полностью различаться по окраске между собой, с максимальной степенью расхождения графики. Общий цветовой рисунок уложенной поверхности получается уникальным и оригинальным. Контрастные цветовые переходы заимствованы у природных материалов или у культурных объектов.

#### V4 – VARIAZIONE SOSTANZIALE

Le piastrelle possono presentare colori completamente diversi una dall'altra, con un grado di variabilità grafica massimo. Il gioco cromatico complessivo sulla superficie posata è unico ed originale. Gli evidenti giochi di contrasti descrivono i riferimenti naturali e culturali dai quali le collezioni traggono ispirazione.

#### V4 – SUBSTANTIAL VARIATION

Random color/texture differences from tile to tile, so that one tile may have totally different colors/graphics from that of other tiles. Thus the final installation will be unique. The evident contrasts are used to depict the natural and cultural references that inspired the collections.

## КЕРАМОГРАНИТ ОКРАШЕННЫЙ В МАССЕ РЕТИФИЦИРОВАННЫЙ, В ЕДИНОМ КАЛИБРЕ GRES PORCELLANATO COLORATO IN MASSA FULL BODY COLOURED PORCELAIN STONEWARE

Классификация по EN 14411 ISO 13006, приложение G, группа B1A с E ≤ 0,5% UGL  
Classificazione secondo EN 14411 ISO 13006 annesso G gruppo B1A con E ≤ 0,5% UGL  
Classification in accordance with EN 14411 ISO 13006 annex G standards B1A with E ≤ 0,5% UGL

	ТЕХНИЧЕСКИЕ ХАРАКТЕРИСТИКИ CARATTERISTICA TECNICA TECHNICAL FEATURE	НОРМА NORMA NORM	СРЕДНИЙ ПОКАЗАТЕЛЬ “ITALON” VALORE MEDIO “ITALON” AVERAGE “ITALON” VALUE
	Размер Dimensione Size	ISO 10545-2	Соответствует Conforme In accordance
	Водопоглощение* Assorbimento % d'acqua* Water absorption*	ISO 10545-3	≤ 0,1%
	Прочность при изгибе* Resistenza alla flessione* Bending strength*	ISO 10545-4	≥ 50 N/mm <sup>2</sup>
	Разрушающее усилие Sforzo di rottura Breaking strength	ISO 10545-4	S > 10000 N
	Статическая нагрузка Carico statico Static load capacity	UNI EN 12825:2003	Центр / Centro / Centre: ≥ 8.5 60x60 Середина грани / Centro lato / Side centre: ≥ 8.5 60x60 Диагональ / Diagonale / Diagonal: ≥ 8.5 60x60
	Стойкость к глубокому истиранию* Resistenza all'abrasione profonda* Deep scratch resistance*	ISO 10545-6	≤ 145 mm <sup>3</sup>
	Коэффициент линейного термического расширения Coefficiente di dilatazione termica lineare Thermal linear expansion coefficient	ISO 10545-8	≤ 7 МК <sup>-1</sup>
	Стойкость к перепадам температур Resistenza agli sbalzi termici Thermal shock resistance	ISO 10545-9	Стойкий Resistente Resistant
	Расширение под воздействием влаги Dilatazione all'umidità Expansion in humidity	ISO 10545-10	≤ 0,1 (mm/m)
	Морозостойкость Resistenza al gelo Frost resistance	ISO 10545-12	Стойкий Resistente Resistant
	Стойкость к воздействию химических веществ* Resistenza all'attacco chimico* Resistance to chemical attack*	ISO 10545-13	Стойкий Resistente Resistant
	Стойкость к образованию пятен Resistenza alle macchie Resistance to stains	ISO 10545-14	Соответствует Conforme In accordance
	Номинальная толщина Spessore nominale Nominal thickness	ISO 10545-2	60x60 см - 20 мм

ПРИМ.: Расцветки и эстетические характеристики материалов на иллюстрациях в настоящем каталоге являются ориентировочными.  
NOTA: I colori e le caratteristiche estetiche dei materiali illustrati nel presente catalogo sono da ritenersi puramente indicativi.  
NOTE: Colours and optical features of the materials illustrated in this catalogue are to be regarded as mere indications.

\* Средние показатели по двум последним годам производства. Valori medi riferiti agli ultimi due anni di produzione. Average values referred to the last two years production.  
\* Для химикатов, используемых в быту и для бассейна. Per prodotti chimici di uso domestico e per piscina. For domestic chemicals and swimming pool additives.







**ITALON – АО КЕРАМОГРАНИТНЫЙ ЗАВОД**  
142800, Россия, Московская область, г. Ступино,  
Староситненское шоссе, владение 32  
Тел. +7 495 2251322 – Факс +7 495 2251 346

**[italonx2.ru](http://italonx2.ru)**